

Util, simplu și modern!



**ROLETE DAY&NIGHT- ROLETE VELUX- RULOURI EXTERIOARE ALUMINIU
JALUZELE ORIZONTALE ALUMINIU
JALUZELE VERTICALE-RULOURI TRANSPARENTE CRISTAL
PLASE PLISSE-UȘI DE GARAJ-ACCESORII**

**CATALOG
PRODUSE**

2021



ROLETE TEXTILE pag. 4



IDILIA pag. 19



ROLETE DAY & NIGHT pag. 12



VERTICALE pag. 21



ROLETE VELUX pag. 16

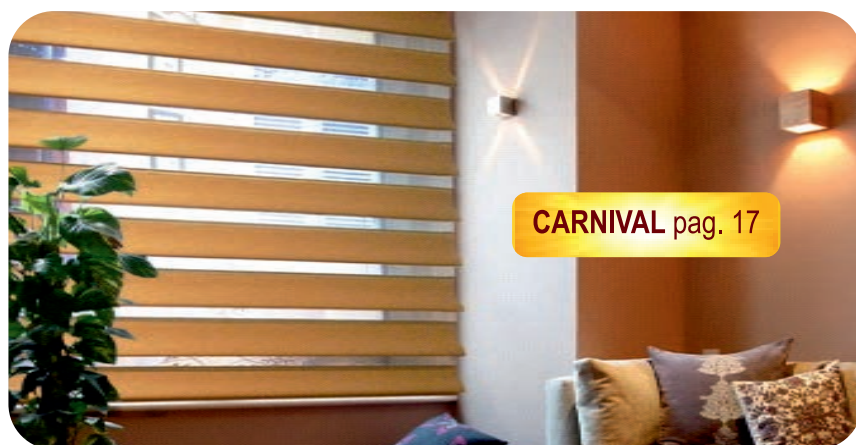

CARNIVAL pag. 17



RULOURI APLICATE PVC pag. 39



RULOURI EXTERIOARE pag. 28



RULOURI TRANSPARENTE pag. 40



PLASE ANTI INSECTE pag. 52-58



UȘI DE GARAJ TIP RULOU pag. 46



**ORIZONTALE
ALUMINIU pag. 25**



PLASE PLISSE pag. 54-57

ROLETE TEXTILE



Rolete material
DAY & NIGHT NATUR - BLACK



Rolete material
EXCLUSIV cod-2002



Rolete material
EXCLUSIV cod-2003



Rolete material
STYLE cod-1015



Rolete material
CARINA cod-329



Rolete material
EXCLUSIV cod-2001

4



Rolete material
EXCLUSIV cod-2004

► Specificații tehnice

- Roletă simplă
 - Ax mic **17 mm** (alb, maro sau antracit) sau ax **25/32mm** (alb, maro sau antracit)
- Casetă **STANDARD**
 - Ax mic **17mm** (alb sau maro)
- Casetă **AVANGARD**
 - Ax mic **17mm** (antracit, stejar auriu, nuc, mahon, wenge)



ROLETĂ
SIMPLĂ



CASETĂ
STANDARD



CASETĂ
AVANGARD

DENUMIRE MATERIAL	COD MATERIAL	PREȚ LISTĂ / mp		
CARINA	101-128,202, 212-215, 001,002, 10, 20, 30, 307, 308, 310, 312, 314, 317, 321, 322, 323, 324, 329	65	120	140
KIDS	90	89	130	155
REMBRANDT	602, 603, 604,605, 611	99	140	165
VAN GOGH	302, 303, 306, 338, 339	99	140	165
TROPIC	401-404	99	140	165
STELLA	701, 702, 705, 706, 709, 711, 720, 724, 725, 730, 804, 806, 808	105	150	165
STELLA COLOR	810-827	105	150	165
STELLA REFLEXIV	901, 902, 903, 906, 908, 909, 910, 913, 914, 915, 916, 918	115	160	175
STYLE	1001-1019, 1406, 1407, 1434, 1439, 1102-1105	135	190	230
SCREEN	51, 52, 54, 59	135	190	230
EXCLUSIV	2001 - 2017	170	220	250
DAY & NIGHT COLOR	NEGRU/ 138-02/ 138-04/138-07/ 138-09/ 138-10/ 138-11/ 138-16/ 138-20/ 138-24/ 145-04/145-07/145-09/145-11/145-12	125	180	220
DAY & NIGHT NATUR	4502, 4504, 4513, 4514, 4515, 3813, 3814, 3817, 3818, 3819, 3820, 3821, 3822, 3501-3505, 3518, 3520, 3527, 3530, 3534	135	190	230
DAY & NIGHT EXCLUSIV	3103, 3104, 3105, 3222, 3223, 3224, 3442, 3443, 3444, 5521-5535, 5641-5642, 5751-5752, 5641-5642, 5751-5752, 7604, 7607, 7611, 7614-7615, 7103, 7106, 7109-7111, 7203, 7206, 7209, 7210, 7211, 7802, 7804, 7807	190	240	280

► Observații!

- Suprafața minimă facturabilă: 0,7 mp/buc
- Accesoriile cuprind: mecanismul de acționare, lanț acționare, greutate material
- Termen de execuție: 1-3 zile lucrătoare de la confirmarea comenzii
- Suprafețe garantate pentru rolete în funcție de sistem: roletă simplă Ax mic 17mm- 2,2 mp, roletă simplă Ax mare 25- 4,5mp/ Ax 32mm- 7,5mp, casetă STANDARD și AVANGARD, Ax 17mm- 2,4 mp

- Pentru rolete simple culoarea **ANTRACIT** prețul crește cu 5%.
- Prețurile sunt în lei și includ TVA

ROLETE TEXTILE PREMIUM ȘI VELUX

► Specificații tehnice

- **Casetă premium cu lanț**
 - Se poate monta pe orice tip de fereastră, inclusiv pe perete
- **Casetă premium cu arc** (alb, argintiu)
 - Se poate monta pe orice tip de fereastră, inclusiv pe perete
- **Casetă VELUX**
 - Se poate monta doar pe ferestrele tip **VELUX** originale (alb, maro, argintiu)



DENUMIRE MATERIAL	COD MATERIAL	PREȚ LISTĂ / mp		
CARINA	101-128,202, 212-215, 001,002, 10, 20, 30, 307, 308, 310, 312, 314, 317, 321, 322, 323, 324, 329	170	180	210
KIDS	90	185	195	232
REMBRANDT	602, 603, 604,605, 611	200	210	247
VAN GOGH	302, 303, 306, 338, 339	200	210	247
TROPIC	401-404	200	210	247
STELLA	701, 702, 705, 706, 709, 711, 720, 724, 725, 730, 804, 806, 808	215	225	247
STELLA COLOR	810-827	215	225	247
STELLA REFLEXIV	901, 902, 903, 906, 908, 909, 910, 913, 914, 915, 916, 918	225	235	257
STYLE	1001-1017, 1406, 1407, 1434, 1439	275	285	347
SCREEN	51, 52, 54, 59	275	285	347
EXCLUSIV	2001 - 2017	310	320	390
DAY & NIGHT COLOR	NEGRU/ 138-02/ 138-04/138-07/ 138-09/ 138-10/ 138-11/ 138-16/ 138-20/ 138-24/ 145-04/145-07/145-09/145-11/145-12	265	-	-
DAY & NIGHT NATUR	4502, 4504, 4513, 4514, 4515, 3813, 3814, 3817, 3818, 3819, 3820, 3821, 3822, 3501-3505, 3518, 3520, 3527, 3530, 3534	275	-	-
DAY & NIGHT EXCLUSIV	3103, 3104, 3105, 3222, 3223, 3224, 3442, 3443, 3444, 5521-5535, 5641-5642, 5751-5752, 5641-5642, 5751-5752, 7604, 7607, 7611, 7614-7615, 7103, 7106, 7109-7111, 7203, 7206, 7209, 7210, 7211, 7802, 7804, 7807	315	-	-

► Observații!

- Suprafața minimă facturabilă: 0,7 mp/buc
- Accesoriile cuprind: mecanismul de acționare, lanț acționare, greutate material
- Termen de execuție: 1-3 zile lucrătoare de la confirmarea comenzii

- **Prețurile sunt în lei și includ TVA**

► Recomandare

- Dacă fereastra nu este velux original se recomandă caseta Premium cu arc

Profil de susținere Roletă Simplă cu prindere pe Clemă

Se folosește pentru Roletele Simple (ax 25 mm, ax 17 mm) pentru facilitarea montajului în perete sau tavan. Culoarele disponibile sunt **ALB, MARO ȘI ANTRACIT.**

Preț
18 lei/ml

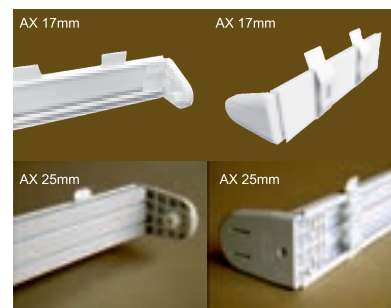

Preț
30 lei/ml

Profil superior de casetă din aluminiu pentru roleta simplă

Se folosește pentru roletele simple (ax 25mm) și roletele **Day&Night**, se prinde pe profilul de susținere roleta. În combinație cu profilul de susținere seamănă cu o casetă și se folosește ca o protecție a materialului. Culoarele disponibile sunt **ALB, MARO ȘI ANTRACIT.**

Preț
18 lei/ml

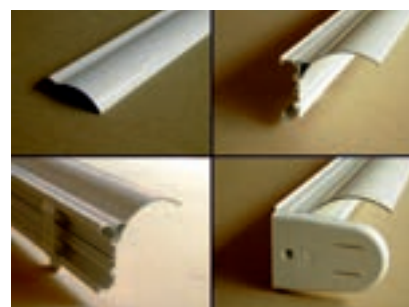

Prindere fără găurire prin lipire pentru roleta simplă (ax 17mm)

Constă în montarea unei plăcuțe cu bandă adezivă pe consolele roletei, care permite montajul roletei prin lipire de profilul de geam termopan. Poate fi folosită doar pentru roletele mici, de maxim 0.7 mp. Culoarele disponibile sunt **ALB** și **MARO.**

Preț
8 lei/roleta

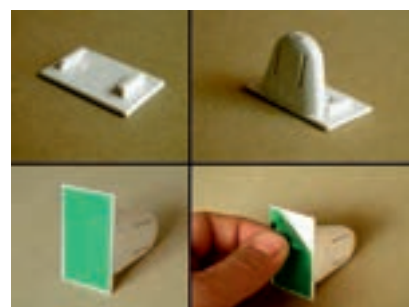

Fixare cu magnet a contragreutății roletei simple

Se folosește pentru a opri pendularea greutății în cazul geamurilor oscilobatante sau a ușilor. În partea de jos a roletei se montează un magnet care în combinație cu contragreutatea metalică fixează roleta în poziția "închis" de jos. Excepție fac roletele **Day&Night** unde bagheta de jos este doar din aluminiu, care nu se poate magnetiza.

Preț
8 lei/roleta

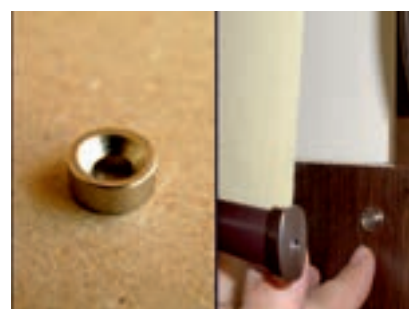

Greutate lanț pentru rolete textile

Este un element de decor pentru a da un plus de eleganță roletelor. Culoarele disponibile sunt **ALB** și **MARO.**

Preț
3 lei/buc

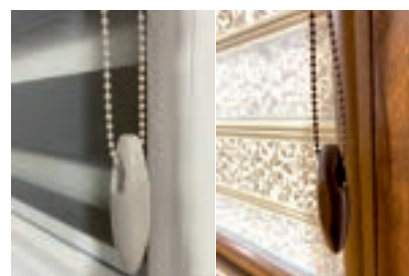

OPȚIONALE ȘI ACCESORII PENTRU ROLETE TEXTILE

Fixare cu ghidaj pe sfori a contragreutății Roletei Simple

Oprește pendularea contragreutății pentru cazul în care Roleta Simplă sau Day & Night se montează pe ușa sau geamul oscilobatant. În această variantă de fixare contragreutatea este ținută aproape de termopan și se ghidează pe niște sfori fixate în stânga și în dreapta asigurând fixarea contragreutății roletei în orice poziție. Culoarele disponibile sunt **ALB** și **MARO**

Preț
15 lei
roleta



Ghidaj "C" pentru Roleta Simplă și Roletă Simplă Day&Night

Împiedică pendularea roletei în cazul ușilor sau geamurilor oscilobante. Contragreutatea și materialul, rulează în sus și în jos în interiorul ghidajului. Culoarele disponibile sunt **ALB, MARO, ANTRACIT, STEJAR, NUC, WENGE, MAHON**

Culoare: Alb, Maro

Preț
12 lei/ml

Culoare: Stejar, Nuc,
Mahon, Wenge, Antracit.

Preț
18 lei/ml

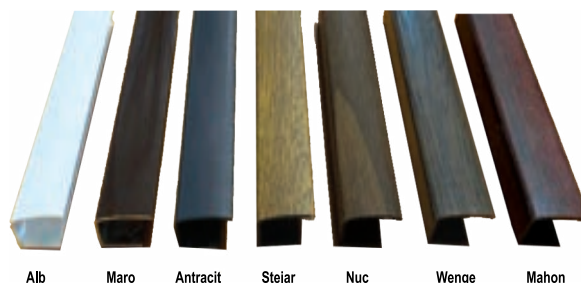

Cleme "S" de prindere pentru Roleta Simplă (ax 17mm)

Sunt aplicabile dacă roleta se montează pe geamul cu deschidere normală sau oscilobatantă și nu se dorește găurirea. Montarea se face prin agățare doar de geamul care se deschide. Culoarele disponibile sunt **ALB** și **MARO**.

Preț
8 lei/roleta
DAY & NIGHT

Preț
8 lei/roleta



Telecomenzi și încărcătoare rolete cu motor

Telecomenzile sunt disponibile în 3 variante: cu 1 canal cu 2 canale și cu 6 canale în funcție de necesitatea clientului.

Încărcătoarele sunt pentru motor cu ax de 17mm și motor cu ax de 25mm.

Timpul de lucru continuu pentru motor cu ax de 17 și motor cu ax de 25 este de 4 minute.

120 de cicluri pe o singură încărcare pentru motor cu ax de 17

250 de cicluri pe o singură încărcare pentru motor cu ax de 25

Telecomandă 1 canal - 22 euro
Telecomandă 2 canal - 28 euro
Telecomandă 6 canal - 35 euro

Încărcător motor ax 17mm/25mm - 22 euro



Motor roletă simplă, cu casetă DAY & NIGHT și PREMIUM cu lanț

Motorul este un accesoriu care conferă plus valoare tuturor tipurilor de rolete, fiind un beneficiu major pentru clienții care îl aleg.

Motorul este alimentat prin încărcător.

Preț motor
125 euro

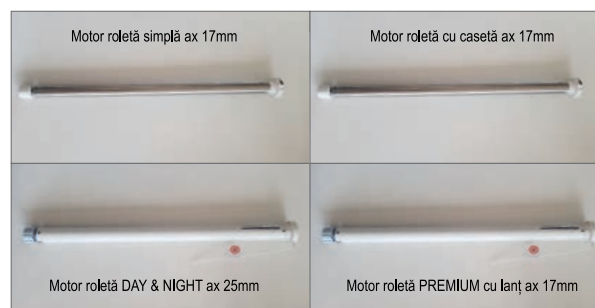

ROLETĂ SIMPLĂ

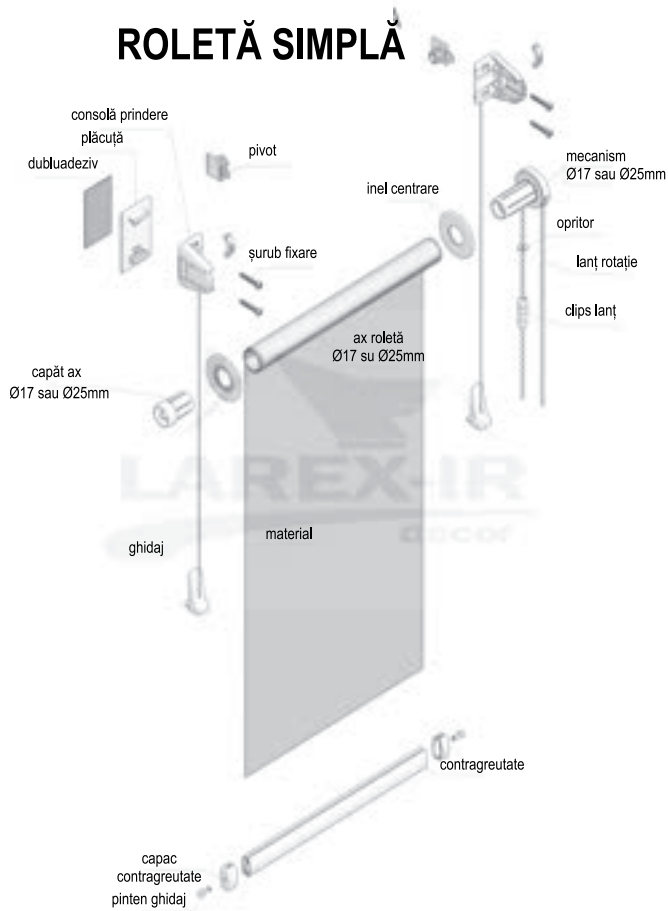

ROLETĂ CU CASETĂ

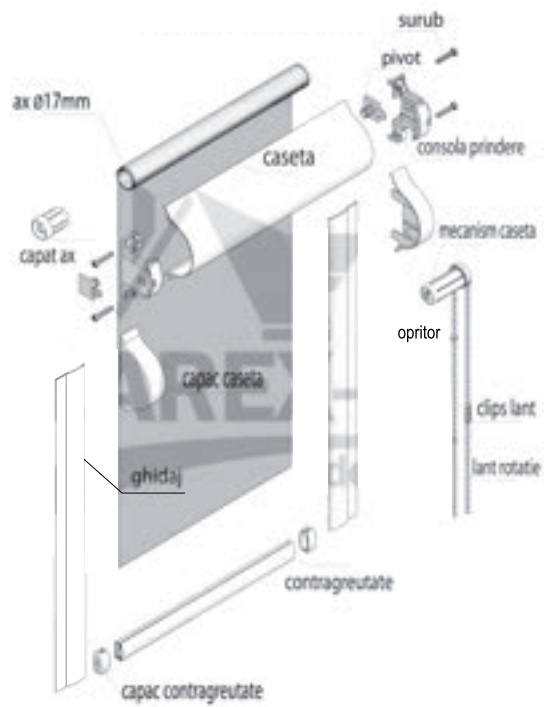

ROLETĂ DAY&NIGHT

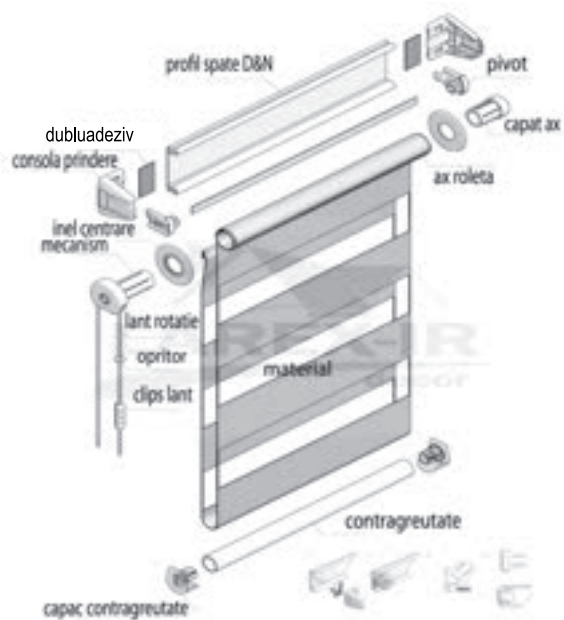

ROLETĂ DAY&NIGHT CU CASETĂ

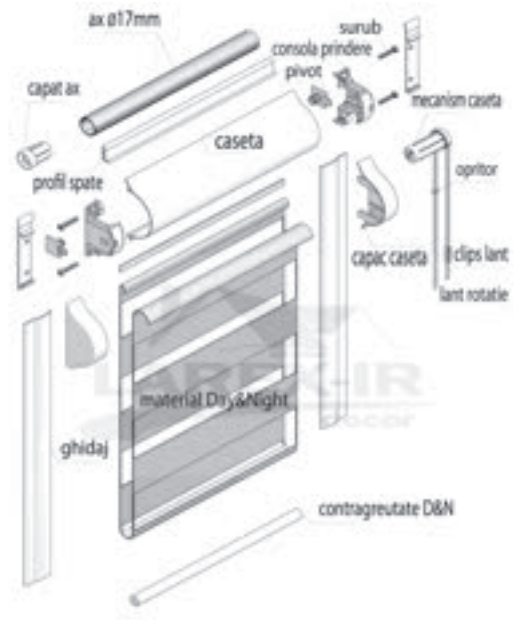

Roletele textile se pot folosi în spațiile pentru birouri, în cele rezidențiale sau în propriul home. Juxtapunerea de lumină - culori - texturi conferă personalitate și confort interiorului.

Un model deosebit este **Stella**, acesta fiind cauciucat pe partea din spate, blocând astfel total lumina solară. Roleta cu material **Stella** face întineric complet în spațiul interior atunci când este desfășurată.

Prin varietatea de culori și modele în care sunt disponibile, cu siguranță roletele textile conferă stil și frumusețe spațiilor interioare pe care le decorați.

Se recomandă folosirea modelelor cauciucate în spațiile cu umiditate ridicată - baie, bucătărie.



Roletele Day & Night sunt rulouri textile cu particularități în ceea ce privește aspectul și funcționalitatea lor, fiind utilizate în cadrul amenajării spațiilor interioare.

Sistemul pe care rulează este practic identic cu cel al roletelor simple, diferența constând în faptul că pânza este dublată și are o structură în care fâșiile opace alternează cu cele transparente.

Aceasta se desfășoară în două fâșii, putându-se astfel regla cantitatea de lumină prin suprapunerea diferită a secțiunilor transparente/opace pe cele două valuri.



Principalele avantaje ale roletelor textile

- grad de opacitate ridicat protejând spațiile interioare de lumina solară și de privirile indiscrete;
- element modern pentru decorațiile interioare, ușor de montat și de întreținut;
- disponibile într-o gamă foarte variată de culori și texturi.



Roletele textile sunt sisteme de protecție solară și decorare a spațiilor interioare, care, din punct de vedere funcțional, folosesc un ax din aluminiu, pe care se înfășoară o pânză acționată prin intermediul unui mecanism cu lanț.

În funcție de dimensiunile roletei, se folosesc diferite dimensiuni de ax. Pentru roletele de dimensiuni mici se folosește ax de 17 mm și pot fi confecționate pe dimensiuni maxime de execuție L 1200 mm, H 1800 mm, maxim 2,2mp.

Pentru roletele ce depășesc aceste dimensiuni se folosește ax de 25 mm sau de 32mm cu diferite dimensiuni care să nu depășească 4,5mp (ax 25mm) sau 7,5mp (ax 32mm). Se pot fixa pe tâmplărie, pe zid sau pe tavan.

Roletele simple pot fi confecționate din material semitransparent, din material blackout (opac) sau din material day&night (zebra).



Roletă simplă/ax 17



Roletă simplă/ax 25



Roletă simplă/ax 32

MĂSURAREA ȘI MONTAJUL ROLETEI SIMPLE

MĂSURAREA ROLETEI SIMPLE

Pentru a realiza în mod corect o roleta, este recomandat să se măsoare și să se dea în lucru dimensiunile pânzei, astfel încât panza să acopere inclusiv bagheta sticlei termopanului (vezi poza alăturată).

În momentul confecționării roletei, lungimea totală va depăși pânza cu 3,5 cm (ax mic) sau 4,0 cm (ax mare) datorită sistemelor de prindere.

Măsurătoarea se face la fel pentru toate tipurile de material: semitransparent, opac sau day&night.

În aplicație se recomandă scrierea **Cotelor de Pânză** (vezi schița alăturată), pentru roletele simple.

Măsurarea cotelor finale a roletei simple.

Este utilizată mai rar și anume în situațiile în care avem un spațiu limitat iar roleta trebuie să se încadreze în spațiul respectiv (montare în tavan sau montare pe perete). Dimensiunile finale ale roletei simple cuprind pe lățime și mecanismul, iar cotele de pânză vor fi mai mici cu 35 mm până la 50 mm.

În aplicația pentru comenzi, dimensiunile se completează la **Cote Finale**.

MONTAREA ROLETEI SIMPLE

Roleta simplă confecționată se montează foarte ușor dacă sunt urmați câțiva pași:

- se desfășoară materialul de pe ax și roleta se centrează pe fereastră cu tot cu sistemul de prindere atașat;
- se marchează locul de fixare a consolelor de prindere, apoi se montează consolele pe fereastră urmând ca la sfârșit să se fixeze roleta în console și să se atașeze accesoriile și elementele de siguranță. (opritorii, vezi detaliat mai jos)

Schiță Cote de Pânză pentru Roletele simple

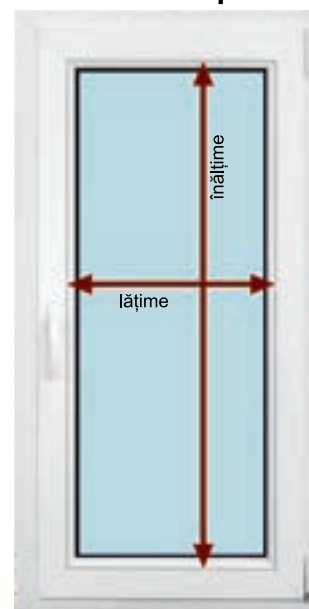

ATENȚIE!

Pe lanțul de rotație al roletei trebuie montați opritorii:

- unul pe sensul de urcare a roletei;
- celălalt pe sensul de coborâre a roletei.

În cazul montajului necorespunzător al opritorilor, la coborârea roletei axul poate rămâne neacoperit de materialul textil și există riscul ca pânza roletei să se dezlipească.



Opritor pe sens de urcare



Opritor pe sens de coborâre

ROLETE TEXTILE CU CASETE ȘI GHIDAJ

Roletele cu casetă au un design deosebit deoarece produsul este integrat cu tâmplăria, au aceeași culoare, atât caseta, cât și ghidajul roletei.

Roletele cu casetă sunt rolete la care materialul se strânge într-o casetă. Axul și materialul se strâng în casetă fapt ce face ca pe parcursul utilizării materialul să fie mai protejat.

La fel ca la roletele simple, roletele cu casetă și ghidaj pot fi confecționate din material semitransparent, din material blackout (opac) sau din material day&night (zebra).



CASETĂ STANDARD

Culori: alb, maro



CASETĂ AVANGARD

Culori: nuc, mahon, stejar auriu, wenge, antracit

Pentru a se asorta mai bine cu tâmplăria, roletele au caseta și ghidajele disponibile în diverse culori. În funcție de culorile casetei și ghidajele, roletele se împart în:

► Rolete cu casetă standard

Au caseta, ghidajele, lanțul de rotație și contragreutatea de material în culori de alb sau maro.



► Rolete cu casetă Avangard

Au caseta, ghidajele și greutatea de material în culori de imitație de lemn stejar auriu, nuc, wenge, mahon sau antracit, culori identice cu nuanțele de tâmplărie PVC, caseta și ghidajele fiind înfoliate cu folie renolit. Lanțisorul de acționare și capacele casetei sunt de culoare maro sau antracit.

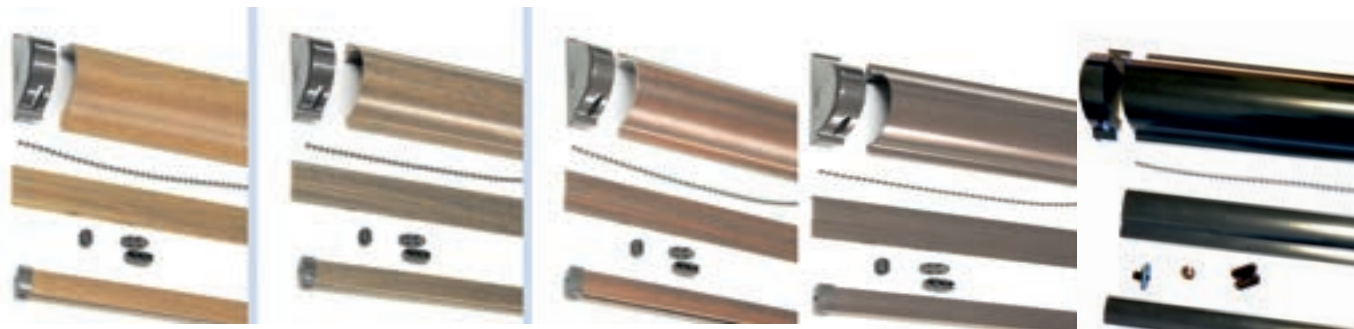

STEJAR

NUC

MAHON

WENGE

ANTRACIT

MĂSURAREA ȘI MONTAREA ROLETEI CU CASETĂ ȘI GHIDAJ

Măsurarea roletei cu casetă și ghidaj

Pentru a realiza corect roleta este indicat să se efectueze două măsurători. Prima dată se măsoară dimensiunile sticlei geamului termopan, (acestea vor fi cotele pentru pânză, vezi poză Pasul 1), iar apoi se măsoară dimensiunea cu tot cu baghetă pentru a stabili dimensiunile casetei, fiind dimensiunea finală (cote finale, vezi poză Pasul 2).

Măsurătoarea se face la fel pentru toate tipurile de material: semitransparent, opac sau day&night.

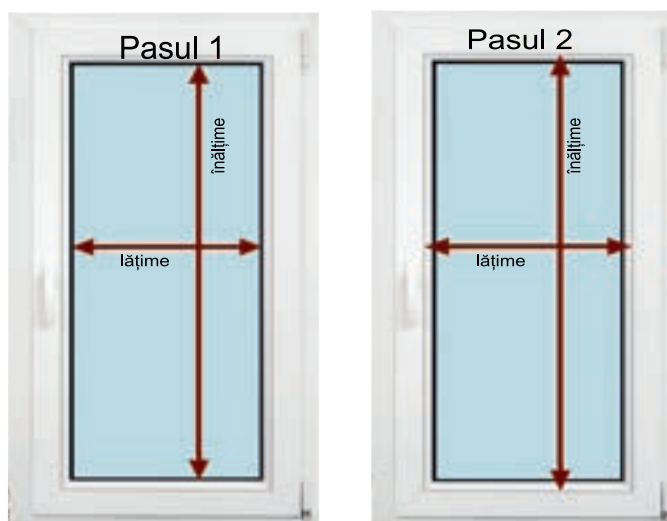

Montarea roletei cu casetă și ghidaj

Roleta cu casetă se montează mult mai ușor dacă a fost măsurată corespunzător.

Fixarea roletelor cu casetă se face pe bagheta geamului termopan.

Se scot capacele de mascare, se desfășoară 30cm din pânză roletei din casetă, se centrează pe fereastră (mai exact de-a lungul baghetelor care fixează sticla termopanului), apoi se fixează de baghetă cu șuruburile de prindere pe laterala casetei, după fixarea șuruburilor se aplică capacele de mascare, vezi foto;

- se aplică ghidajele pe baghetele laterale ale sticlei prin lipire cu banda dublu adezivă.

După fixarea roletei se atașează elementele de siguranță, descrise mai jos



Înlăturare folie adezivă



Capace mascare



Șurub
Fixarea roletei



Înlăturare folie ghidaje

Montajul roletei cu casetă material day&night este asemănător cu montajul roletei cu casetă material semitransparent sau opac, diferența se face prin reglarea materialului în poziția închis.

Dacă materialul textil nu cade pe poziția închis (nu se aliniaza), este necesar să se dezlipească materialul de pe spatele casetei, se ridică materialul până se aliniaza pe poziția închis (vezi foto), iar surplusul de material se taie.

Se aplică bandă dublu adezivă pe spatele casetei și se lipește materialul după care se strâng cele două șurubele stânga, dreapta.

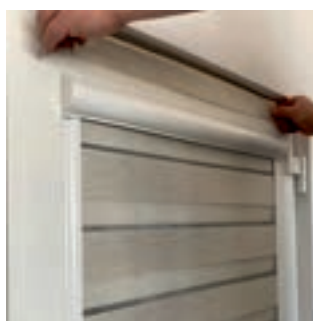

Surplus material

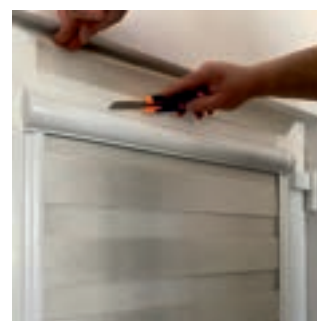

Tăiere surplus

ATENȚIE!

Pe lanțul de rotație al roletei trebuie montați opritorii:

- unul pe sensul de urcare a roletei;
- celălalt pe sensul de coborâre a roletei.

În cazul montajului necorespunzător al opritorilor, la coborârea roletei axul poate rămâne necoperit de materialul textil și există riscul ca pânza roletei să se dezlipească.



Opritor pe sens de urcare



Opritor pe sens de coborâre

ROLETE CU CASETĂ PREMIUM



Roleta cu casetă **Premium** este în mare parte asemănătoare cu roleta cu casetă **Standard**, doar că diferă forma ghidajului, care la roleta cu casetă **Premium** este în formă de "C", iar la roleta cu casetă **Standard** ghidajul este plan.

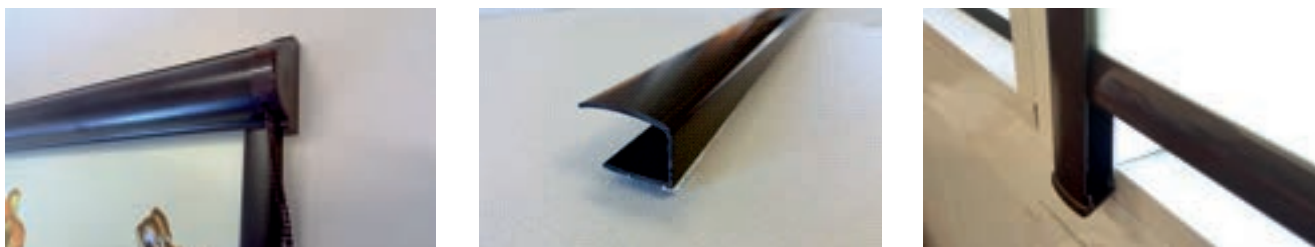

Forma ghidajului în formă de "C" permite rularea materialului între ghidaje, astfel montajul roletei fiind posibil chiar și pe perete (la roleta cu casetă **Standard** și **Avangarde** materialul rulează între sticla geamului și ghidaj).

ROLETE CU CASETĂ PREMIUM CU LANȚ

Aționarea roletei se face cu ajutorul lănișorului de manevrare. Roleta cu casetă **Premium** cu lanț, spre deosebire de Roleta cu casetă **Standard**, rezolvă unele inconveniente de montaj cum ar fi modelul de baghetă al geamului termopan, ghidajul în formă de "C" putând fi montat direct pe termopan și nu pe bagheta (Casetă **Standard** nu poate fi montată pe baghetă, dacă bagheta geamului termopan este pe semirotund sau are model profilat).



Ghidaj tip C

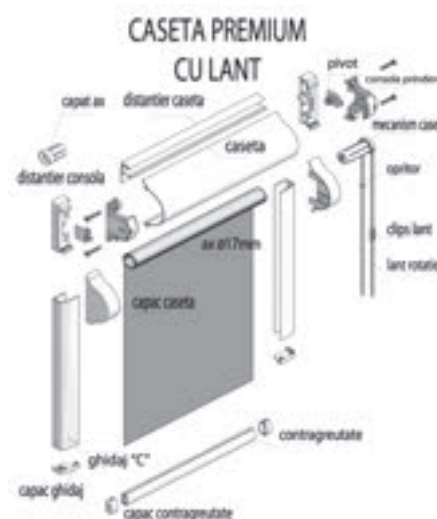
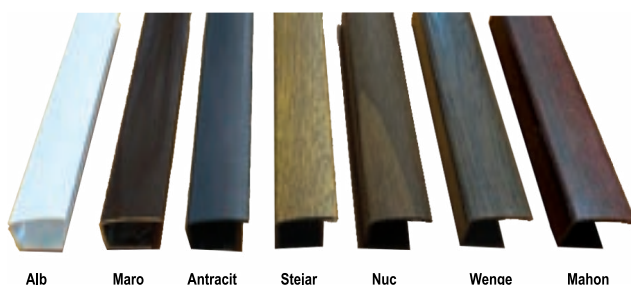

ROLETE CU CASETĂ PREMIUM CU ARC

Roleta Premium cu Arc înlocuiește acționarea normală pe lanț, cu o acționare cu arc pretensionat situat în interiorul axului. Arcul pretensionat acționează asupra axului, care trage materialul în interiorul casetei. Blocarea contragreutății se face în ghidaj prin intermediul unor opritori speciali montați pe contragreutate, astfel materialul roletei rămâne întotdeauna întins.

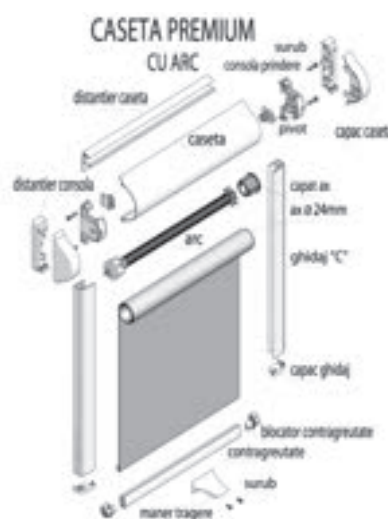

Avantajul acestui sistem cu arc constă în faptul că roleta se poate monta în plan înclinat și pe orizontală, materialul rămând întotdeauna întins. Exemple de astfel de situații sunt tâmplăriile în plan înclinat sau geamurile de mansardă (excepție fiind geamurile de origine **VELUX** (vezi Roletele **VELUX**)).

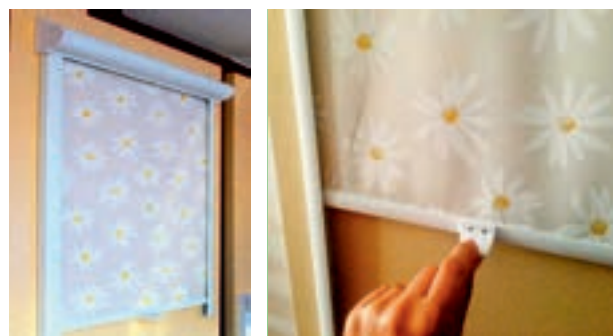

MĂSURAREA și MONTAJUL ROLETEI CU CASETA PREMIUM

Dimensiunile care sunt date în lucru sunt cele de pânză care se măsoară astfel:

- Dacă ghidajele se montează pe baghetă geamului termopan, se măsoară dimensiunea între baghete la fel ca la roletele cu caseta (Vezi schița L1 și H1).
- Dacă ghidajele se montează pe profilul geamului termopan (pentru baghetele ce nu permit lipirea ghidajelor), se măsoară cota cu tot cu baghetă (Vezi schița L2 și H2).
- Cota finală pe lățime cu ghidaje va fi cu 50 mm mai mare față de cota pânzei, iar dimensiunea casetei cu 70 mm mai mare față de cota pânzei (casetă este mai lată cu 20 mm față de ghidaje).
Montajul este identic cu montajul roletei caseta **Standard**.



ROLETE VELUX

Roletele **VELUX** au fost concepute special pentru ferestrele de mansarda de origine **VELUX**. Acționarea se face cu ajutorul unui arc pretensionat din interiorul axului care trage materialul în interiorul casetei, iar deschiderea și închiderea roletei se fac manual prin tragerea contragreutății în sus sau în jos. Blocarea se face prin intermediul a doi opritori situați pe extremitățile contragreutății.

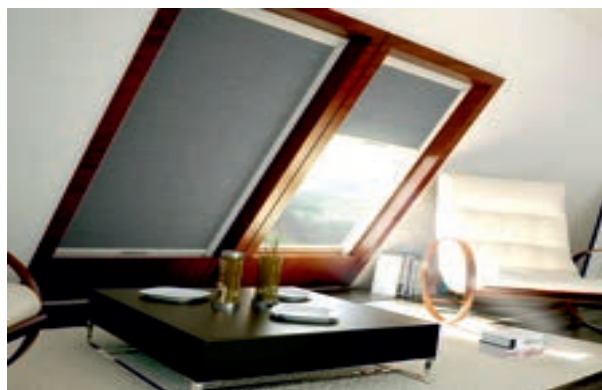

MĂSURAREA ȘI MONTAJUL ROLETEI VELUX

Montajul roletei **VELUX**. Se pun pe poziție ghidajele roletei și se prind în partea de jos cu un singur șurub prin canalul de ghidare fig. 1 (nu prin fața ghidajului), șurubul nu trebuie înfiletat până la capăt pentru a permite în partea de sus fixarea casetei în ghidaje.

Se introduce pe sus mai întâi contragreutatea roletei pe ghidaje (opritorii din capetele contragreutății intra pe canalul de ghidare), apoi se introduce și caseta fig. 2.

Roleta astfel asamblată se pune în poziția finală și se strâng șuruburile de jos, urmând apoi a se pune și șuruburile de sus. (Notă: caseta nu se prinde cu șuruburi, ea se fixează doar în ghidaj). Se fixează mascuțele care acoperă spațiul între caseta și ghidaje fig.3.

Roleta **VELUX** se măsoară și se dă în lucru doar la cotele de pânză. Pentru a afla cotele de pânză se măsoară golul de fereastră la fața ramei ferestrei, nu la fața sticlei (Vezi schiță).

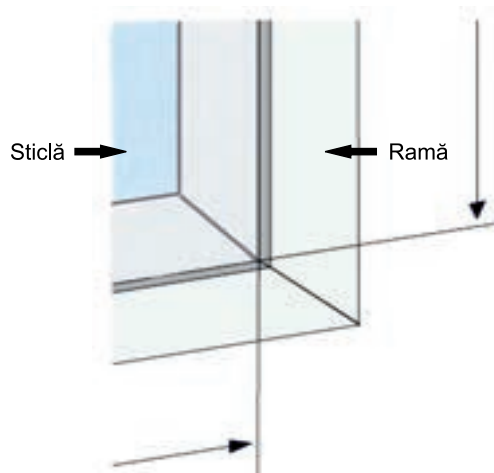

► Recomandare

- Dacă fereastra nu este velux original se recomandă caseta Premium cu arc

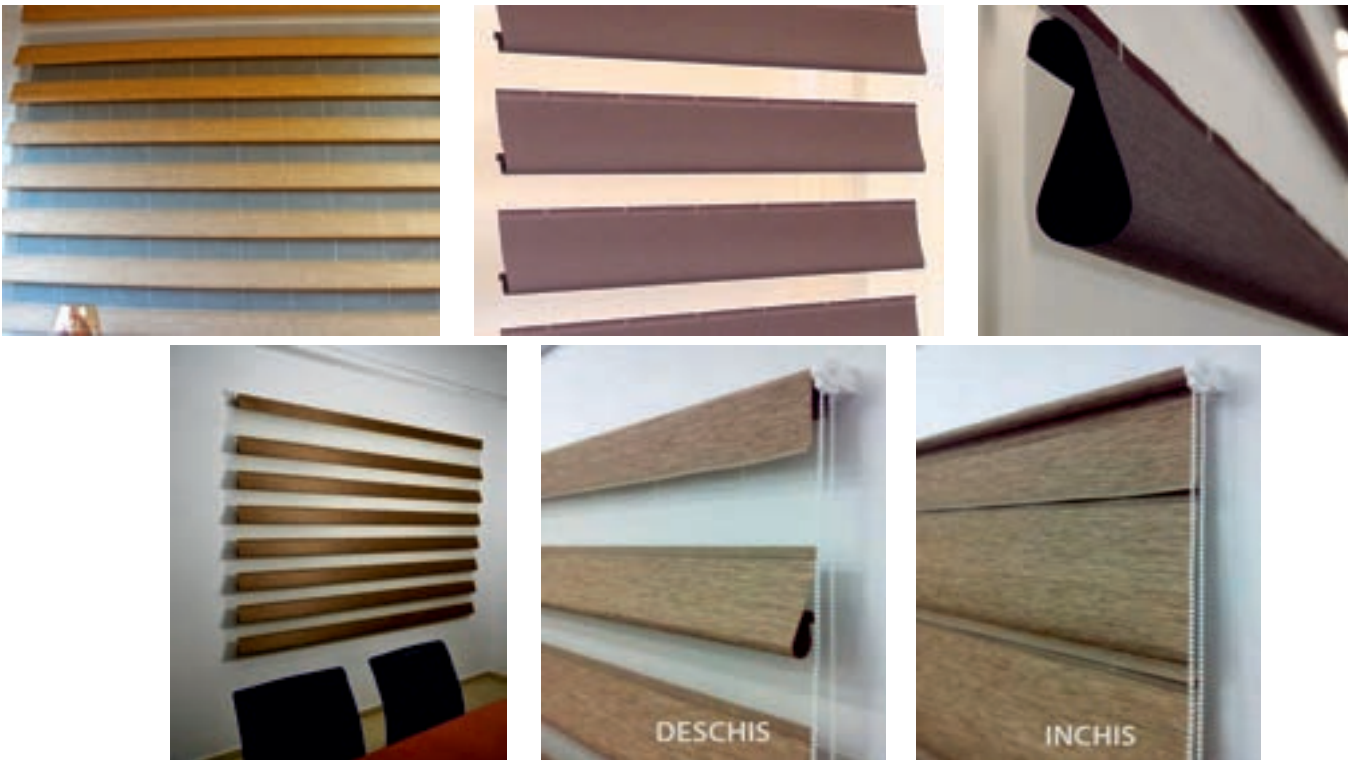

Roletetele **CARNIVAL** reprezintă un produs creat special pentru cei care caută ceva inovativ, adaptabil oricărui decor interior.

Roletetele **CARNIVAL** au materialul în formă de falduri pe orizontală, care în poziția "deschis" sunt pliate lăsând între ele un spațiu cu material transparent prin care pătrunde lumina în interior, iar în modul "închis" faldurile se îndreaptă închizând spațiile respective.

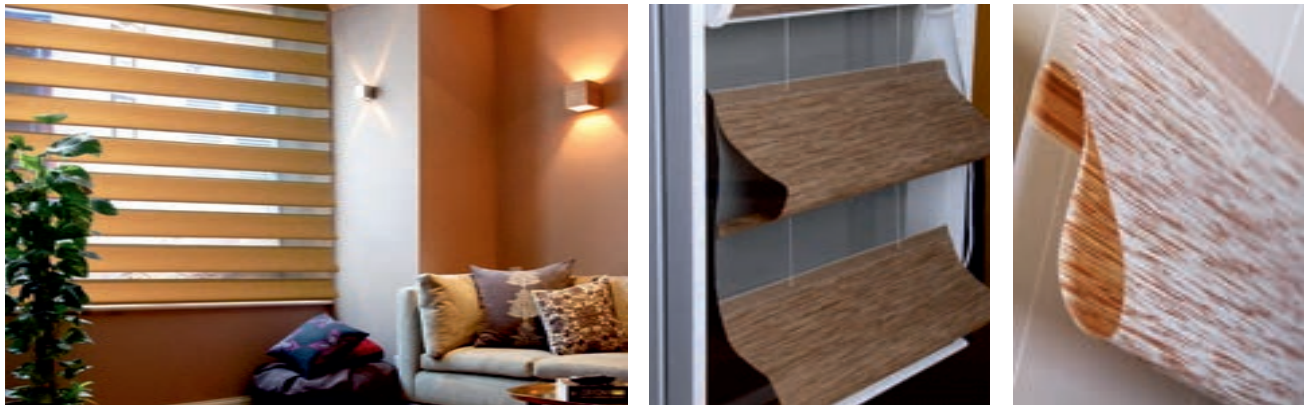

Roletetele **CARNIVAL** au un aspect deosebit, datorită dimensiunilor mari la care pot fi confecționate și se potrivesc foarte bine situației în care se dorește acoperirea ferestrelor sau golurilor de ferestre mari.

Roletetele **CARNIVAL** se măsoară și se dau în lucru doar la cotele de pânză. Lățimea roletei devenind cu 35mm mai mare. Măsurătoarea și montajul se fac la fel ca în cazul roletelor simple, iar montajul se poate face pe tâmplărie, în perete sau în tavan.

ROLETE CARNIVAL



NR. CRT.	DENUMIRE MATERIAL	COD MATERIAL	*PREȚ LEI/MP
1	CARNIVAL	PS102	230
2	CARNIVAL	PS106	230
3	CARNIVAL	PS108	230
4	CARNIVAL	PS109	230
5	CARNIVAL	PS112	230

*Prețurile includ TVA

► **Observații!**

- Suprafața minimă facturabilă: 0,7 mp/buc
- Lățimea maximă de execuție este de 2500 mm și înălțimea 2800mm
- Termenul de execuție și livrare este între 3-5 zile lucrătoare după confirmarea comenzii

JALUZELE IDILIA

Căutarea unor soluții noi care să îmbine într-un singur produs eleganta și naturalețea sistemelor de umbrire interioară, atât modernul cât și clasicul, au dus la crearea unui produs inovator, care reinventează jaluzelele verticale, din punct de vedere estetic, păstrând însă scopul acestora de protecție solară și decorarea spațiilor interioare. Grație texturii materialelor și culorilor în care sunt disponibile, aceste produse desăvârșesc, cu eleganță, designul interior al oricărei încăperi.

Jaluzelele **IDILIA** reprezintă cel mai nou produs de umbrire, îmbina atu-urile unei jaluzele verticale clasice cu eleganța perdelelor. Oferă rafinament oricărei încăperi în care sunt montate, asigurând filtrarea luminii în funcție de necesitate, astfel încât în modul "deschis" arata ca o perdea, iar în modul "închis" ca niște jaluzele verticale.



Jaluzelele **IDILIA** se măsoară și se montează la fel ca jaluzelele Verticale. Deschiderile pot fi T1, T2, T3, T4, iar înălțimea la care se poate confecționa, din cauza dimensiunii rolei de material, este de maxim 2800 mm.



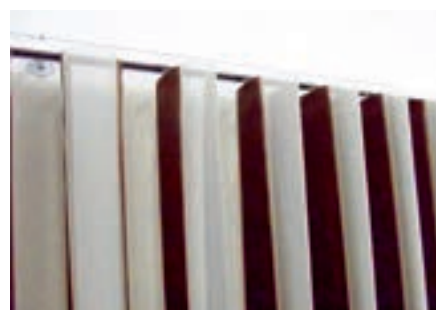

NR. CRT.	DENUMIRE MATERIAL	COD MATERIAL	PRET LEI/MP
1	IDILIA NATUR	DS102	230
2	IDILIA NATUR	DS103	230
3	IDILIA NATUR	DS104	230
4	IDILIA NATUR	DS105	230
5	IDILIA NATUR	DS106	230
6	IDILIA NATUR	DS107	230
7	IDILIA NATUR	DS108	230
8	IDILIA NATUR	DS109	230
9	IDILIA NATUR	DS110	230

***GARNIȘA SE POATE VOPSI ÎN URMĂTOARELE CULORI:**

MARO (RAL8014), CREM (RAL1015), ARGINTIU (RAL9006), NEGRU (RAL9005), STEJAR FĂRĂ STRIAȚII (RAL8003), MAHON FĂRĂ STRIAȚII (RAL8012)

RAL8014

RAL1015

RAL9006

RAL9005

RAL8003

RAL8012

- **Prețurile sunt exprimate în lei și includ TVA**
- Înălțimea minimă facturabilă este 1,50 m
- Înălțimea maximă de execuție este de 2800 mm
- Prețul include materialul textil și garnișa (șina) complet echipată
- Termenul de execuție și livrare este de 5-7 zile lucrătoare după confirmarea comenzii

JALUZELE VERTICALE



OFERTA JALUZELE VERTICALE

JALUZELE VERTICALE - LAMELA 127mm		
DENUMIRE MATERIAL	COD MATERIAL	PREȚ LISTĂ LEI/MP
PROMOTIE (STOC LIMITAT)	0061,0062,0063,0064,0068,0069,0070,0075,0077,0079,0080,0081,0082,0085,0086,0087,0088,0089,0090,0095,0098	29
CORA	5001, 5002, 5006, 5007, 5008, 5009, 5014, 5022, 5028, 5030, 5040, 5037, 5042, 5041, 5044, 5045, 5056, 5060, 5064, 5070, 5076, 5080	32
SANDRA	8201, 8203, 8204, 8205, 8208, 8209, 8210, 8212, 8213, 8214, 8215, 8216, 8218, 8219, 8220, 8221, 8222, 8223	36
SONIA	0101, 0106, 0113, 0114, 0118, 0126, 0129, 0133, 0134, 0135	42
CAROL	5101, 5103, 5104, 5105, 5107, 5111, 5112, 5113, 5114, 5115, 5202, 5203, 5207, 5209, 5211, 5213, 5215, 5217	42
BEATA	9601, 9601, 9604, 9605, 9606, 9607, 9608, 9609, 9610, 9611, 9612, 9613, 9614, 9616, 9617, 9618, 9619, 9620, 9621, 9623, 9624, 9625	43
VIOLA	9804, 9814, 9838, 9841, 9845, 9860, 9865, 9873, 9879	48
JENNY	9207, 9211, 9214, 9222, 9240, 9242, 9244, 9245, 9257, 9260, 9265, 9276	48
MARINA	9004, 9007, 9014, 9023, 9041, 9044, 9049, 9060, 9073	48
VANESA	5501, 5502, 5507, 5509, 5510, 5511	48
KORINA	6901, 6903, 6905, 6906, 6907, 6908, 6909, 6910, 6911, 6912	54
LEAVES	9101, 9102, 9107, 9103, 9114, 9110, 9116, 9112, 9109, 9121, 9122, 9117, 9119, 9120, 9143, 9172, 9182, 9192	54
ANETA	6501, 6502, 6504, 6506, 6507, 6508, 6509, 6510, 6511, 6512, 6513	54
RAY	6601, 6602, 6604, 6607, 6608, 6609, 6610, 6611, 6612, 6613, 6614	60
CARINA VERTICALE	1010, 1020, 1040, 1050, 1060, 1070, 1080, 1090, 1100, 1110, 1130, 1140, 1150, 1160, 1170, 1180, 1190, 1200, 1210, 1220, 1230, 1240, 1250, 1260, 1270, 1280, 2150	75
STELLA VERTICALE	8100,8110,8120,8130,8140,8150,8160,8170,8180,8190,8200,1-8210, 1-8220,8230,8240,8250,8260,8270	115
STELLA REFLEXIV VERTICALE	0901, 0902, 0903, 0906, 0908, 0909, 0910, 0913, 0914, 0915, 0916, 0918	120
JALUZELE VERTICALE - LAMELA 89 mm Paletar separat de culori		60
JALUZELE VERTICALE - LAMELA 127 mm din materiale de rolete textile		
CARINA, REMBRANDT, KIDS, VAN GOGH, STELLA, STELLA REFLEXIV, SCREEN, STYLE (parțial)		Preț lei Roletă simplă / mp + 25 lei / mp

► Opțional se pot monta:

Console reglabile - 4 lei/buc; Sistem dublă acționare garnișă - 24 lei/buc; Garnișă (șina) 127 mm sau 89 mm - 40 lei/ml; Material textil comandat fără garnișă -40% din prețul de listă (include greutatea de lamela și lanțul aferent); Jaluzele formă neregulată (în plan înclinat) +50% la prețul de listă.

Garnișă vopsită – se poate vopsi în culorile:

RAL8014

RAL1015

RAL9006

RAL9005

RAL8003

RAL8012

Prețul = ml garnișă + 35 lei/ml; Preț total 75 lei/ml.

► Componente:

Greutate lamelă 89 sau 127 mm – 0,75 lei/buc, lanț de greutate 89 sau 127 mm – 0,75 lei/ml, umerășe 89 sau 127 mm – 0,75 lei/buc. cărucioare + distanțiere 89 sau 127 mm – 0,75 lei / buc, cleme prindere garnișă 0,75lei /buc.

● Prețurile sunt exprimate în lei și includ TVA

● Înălțimea minimă facturabilă este 1,50 ml.

● Prețul include materialul textil și garnișă (șina) complet echipată.

● Termenul de execuție 1-3 zile după confirmarea comenzii pentru jaluzele verticale 127 mm și 5-7 zile pentru jaluzele verticale de 89 mm și pentru cele din materiale pentru rolete.

MODELE DE DESCHIDERE

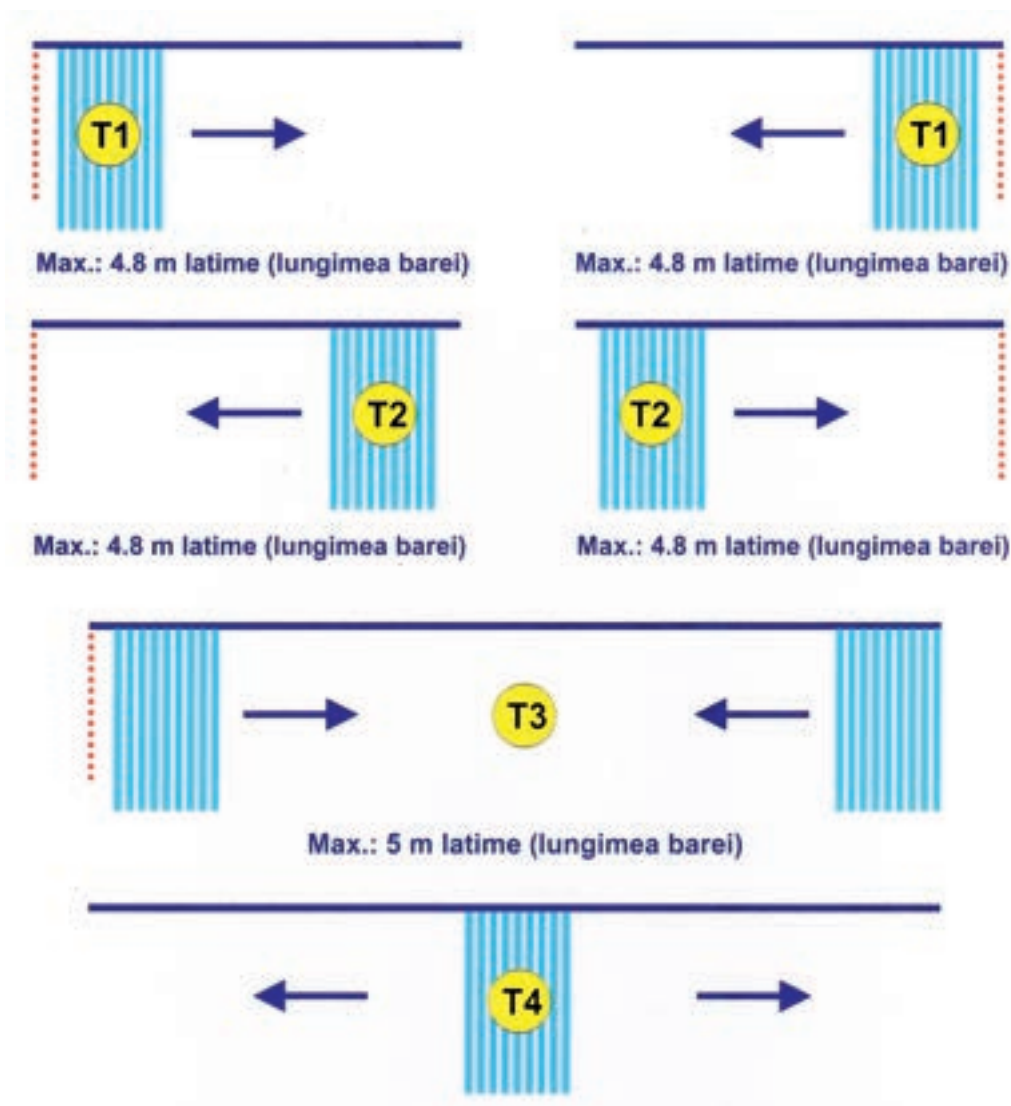

ATENȚIE! LAMELELE AU LĂȚIMEA DE 127 mm

- Modelul de deschidere se stabilește în funcție de poziția sforilor ce acționează mecanismele de închidere/deschidere.
- Jaluzelele se pot monta cu sforile de acționare în cealaltă parte, însă sensul de închidere/deschidere rămâne același față de sfori.
- Pentru acoperirea spațiilor mai late de 5,8 m se pot face combinații de T1 și T2.
- Dacă două jaluzele T1 urmează să se monteze una în continuarea celeilalte se recomandă ca, după ce s-a indicat tipul jaluzelei (T1), să se încadreze cele două jaluzele cu o acoladă și cu indicativul T8.
- Jaluzelele nu se închid/deschid decât cu lamelele perpendiculare pe fereastră.
- Se pot executa și garnișe de jaluzele verticale cu dubla acționare (o singură șina cu două sisteme de acționare), cu un cost suplimentar de 24 lei.

JALUZELE VERTICALE DE 127 mm ȘI 89 mm

Jaluzelele verticale reprezintă o modalitate practică și elegantă de protecție împotriva luminii naturale și de păstrare a intimității căminului său spațiilor interioare, comerciale și de birouri. Jaluzelele verticale s-au răspândit rapid căpătând o popularitate tot mai mare datorită ambiantei elegante pe care o conferă spațiului în care sunt amenajate și lejerității de manevrare.



Datorită calităților multiple pe care le au - multitudinea de modele și culori, fiabilitate mare, ușurința montajului, accesibilitatea prețului – jaluzelele verticale reprezintă elemente de design interior extrem de importante, contribuind decisiv la întregul aspect al spațiilor interioare. Un alt avantaj al jaluzelelor verticale îl reprezintă întreținerea deosebit de ușoară!

Instrucțiuni de utilizare și întreținere a jaluzelelor verticale

Șnurul cu biluțe este folosit pentru baleiajul pânelor și pentru plierea jaluzelelor. Este recomandată plierea jaluzelelor verticale doar în momentul în care pâzele sunt perpendiculare pe geam. Este recomandată acționarea șnururilor doar din poziția în care acestea atârnă. Pentru întreținerea lor se recomandă, în cazul murdăririi lor, folosirea unui burete umed sau spălarea lor cu un detergent lichid fără frecare, stoarcere sau călcare (uscarea lor se face montându-le înapoi pe șina).

Instrucțiuni de montaj

A. În tavan

Se vor măsura 8 cm de perete și se vor executa perforările. În cazul balcoanelor sau al interioarelor, care sunt închise de geam termopan, trebuie ținut cont la măsurătoare de mânerul de deschidere al geamului care este mai în exterior.

Se vor folosi:

- A. dibluri de 6/40 pentru tavan simplu;
- B. Dibluri de 6/60, 6/80 pentru tavan; îmbrăcat cu celuloză sau polyester;
- C. Pentru tavan din rigips se vor folosi dibluri speciale de rigips;
- D. orice alte dibluri dacă montajul este mai dificil.



B. Pe perete

Șina se montează prin intermediul unor console. În funcție de măsurători, se vor monta întâi consolele pe perete apoi se vor urma instrucțiunile de la prinderea pe tavan.

JALUZELE ORIZONTALE DIN ALUMINIU DE 25 mm

Jaluzelele orizontale din aluminiu reprezintă un element de decor esențial, contribuind la amenajarea cu stil a unui interior modern, oferind protecție împotriva razelor solare și în același timp, permitând și reglarea fluxului de lumină prin orientarea suprafeței lamelor.

Noi vă punem la dispoziție o mare diversitate de modele și culori pentru jaluzelele orizontale, acest produs fiind unul dintre cele mai solicitate produse de interior pentru umbră. Jaluzelele orizontale, pe lângă aspectul elegant ce-l conferă interiorului, asigură atât protecția solară cât și protecție vizuală împotriva privirilor indiscrete. Sunt disponibile jaluzele orizontale cu lamela de 25mm realizate în două sisteme diferite:

MĂSURAREA JALUZELELOR ORIZONTALE STANDARD

1. Jaluzelele Orizontale STANDARD

au profilul superior dreptunghiular și se pot monta pe termopan, pe perete sau pe tavan.



Jaluzelele orizontale STANDARD se măsoară în funcție de tipul montajului:

A. Pe tâmplărie - în acest caz jaluzeaua se fixează pe baghetele geamului termopan și se măsoară pe lățime și înălțime, cu tot cu baghetele de fixare a sticlei. Acționările, Stânga sau Dreapta, se vor poziționa întotdeauna pe extremitățile tâmplăriei și în partea opusă mânerului de geam. Jaluzelele orizontale se livrează în standard cu FIXARE în partea de jos. Prinderea prin FIXARE a profilului inferior imobilizează contragreutatea jaluzelelor orizontale în partea de jos și nu le permite să penduleze și nici să urce sau să coboare (vor sta fixate jos). Pentru geamurile oscilobatante și uși se poate opta și pentru **FIXARE cu GHIDAJ** pe șori care nu lasă jaluzelele orizontale să penduleze, ele vor sta apropiate de tâmplărie și în același timp ghidajul permite ca jaluzeaua orizontală să urce și să coboare.

B. Între glafurile geamului - jaluzeaua se fixează în partea de sus a glafului ferestrei și se măsoară dimensiunea între glafuri pe lățime și înălțime minus 10 mm. *Atenție, asigurați-vă că jaluzeaua nu va obtura deschiderea geamului.*

C. Pe perete - caz în care produsul se fixează pe perete deasupra glafului ferestrei, iar în lucru se dau cotele pe lățime și înălțime măsurate astfel încât să acopere glafurile ferestrei, aproximativ 50-100 mm în stânga și în dreapta, respectiv 50-100 mm sus și jos.

2. Jaluzelele Orizontale LUX

au profilul superior plan. Profilul superior plan a fost special conceput pentru ca jaluzelele orizontale să se poată monta între baghetele geamului termopan.



MĂSURAREA JALUZELELOR ORIZONTALE LUX

Jaluzelele orizontale lux se montează doar între baghetele geamului, pentru aceasta se măsoară și respectiv se dau în lucru distanțele pe lățime și înălțime, măsurate între baghetele care susțin sticla geamului termopan.

JALUZELE ORIZONTALE DIN ALUMINIU 25 mm - STANDARD

LAMELE ORIZONTALE	COD CULOARE LAMELE (Accesorile au culori asortate lamelei)	PREȚ LEI/MP
ALBE	18	70
COLORATE	3; 27; 63; 241; 570; 698; 866; 872; 302; 315; 378; 705; 707; 711; 712; 713; 714; 715; 716; NEGRU	73
PERFORATE	58P; 18P (Alb); 872P; NEGRU;	110
IMITAȚIE LEMN	754;755;	140

Fixare (prindere) profil inferior (recomandată pentru geamurile oscilobatante și uși) - DOTARE STANDARD

Opțional se pot monta:

Fixare cu ghidaj a jaluzelelor (recomandată pentru geamurile oscilobatante și uși) - 12 lei/jaluzelea orizontală

Cleme de metal pentru prinderea jaluzelelor orizontale - 8 lei/jaluzelea orizontală



JALUZELE ORIZONTALE DIN ALUMINIU 25 mm - LUX

LAMELE ORIZONTALE	COD CULOARE LAMELE (Accesorile au culori asortate lamelei)	PREȚ LEI/MP
ALBE	18	95
COLORATE	3; 27; 63; 241; 570; 698; 866; 872; 302; 315; 378; 705; 707; 711; 712; 713; 714; 715; 716; NEGRU	100
PERFORATE	58P; 18P (ALB); 872P; NEGRU;	155
IMITAȚIE LEMN	754;755;	210

Fixare (prindere) profil inferior (recomandată pentru geamurile oscilobatante și uși) - DOTARE STANDARD

► Opțional se pot monta:

Fixare cu ghidaj a jaluzelelor (recomandată pentru geamurile oscilobatante și uși)
- 18 lei/jaluzelea orizontală



► Observații!

- Prețurile includ TVA
- Suprafața minimă facturabilă: 0,7 mp/buc
- Accesoriile cuprind: profilul superior, profilul inferior, sforile de susținere, șnurul de acționare
- Termenul de execuție și livrare este între 3-5 zile lucrătoare

► MONTAJUL JALUZELELOR ORIZONTALE STANDARD

Pregătiți toate instrumentele necesare.

► MONTAJUL SISTEMULUI CU FIXARE SUS

Marcați locul unde se vor monta sistemele de prindere a jaluzelei (clemele). Clemele de prindere a jaluzelei trebuie instalate la aceeași distanță de cele două margini ale ferestrei astfel încât, în momentul în care se prinde de bagheta de sus, mecanismul de acționare a jaluzelei să nu fie ascuns.



În locul marcat montați clemele de prindere a jaluzelei pe geam, cu partea concavă în sus (partea găurită în formă de cerc în jos).

Introduceți în clemele de prindere jaluzeaua orizontală și o fixați cu căpăcelul clemei.



În cârligul mecanismului se va introduce bețișorul pentru manevrarea jaluzelei. Prin rotirea bețișorului se reglează cantitatea de lumină care pătrunde în interior.

Prin șnurul, cu ajutorul căruia se acționează jaluzeaua (sus/jos), se introduce clopoțelul orientat cu partea ascuțită în sus și se face un nod ca să nu iasă de pe sfoară.



► MONTAJUL SISTEMULUI CU FIXARE JOS.

Montați clemele de prindere în partea de jos pe rama ferestrei, ca în imagine, o clema este montată pe partea stânga a ferestrei și celalaltă pe partea dreaptă.

Odată instalat sistemul de prindere inferior a jaluzelei, se fixează contragreutatea în cele două cleme. Capacul contragreutatăii de jos a jaluzelei are doi pinteți mici, pe când cele două cleme au mici adâncituri în mijlocul lor.



► MONTAJUL SISTEMULUI PRINDERE CU GHIDAJ PE SFORI.

În cazul în care ați optat pentru Prinderea cu Ghidaj pe sfori a jaluzelei orizontale, se procedează astfel: instalați suportul inferior pe marginea ferestrei în partea de jos (vezi imaginea), treceți sfoară ghidajului prin piulița reglabilă, întindeți la maxim sfoară și cu ajutorul unei șurubelnițe înșurubați șurubul de fixare.



► MONTAJUL JALUZELELOR ORIZONTALE LUX.

Montajul jaluzelelor lux se face la fel ca la orizontalele standard. Diferența este dată doar de modul de prindere a profilului superior.

Demontați măscuțele capacului lateral al profilului superior (prin culisare), puneți pe poziție jaluzeaua și fixați cu șuruburi capacul lateral. Puneți înapoi măscuțele capacelor



RULOURI EXTERIOARE





Tâmplăria împreună cu geamul termopan asigură o barieră termică ridicată a spațiilor construite față de mediul exterior, dar din cauza razelor de soare directe această barieră uneori devine insuficientă. Astfel, rulourile exterioare vin în ajutorul tâmplăriei creând împreună cu aceasta o barieră termică și fonică foarte ridicată, atât vara cât și iarna. Confeccionăm rulouri din aluminiu cu lamele umplute cu spumă poliuretanică care au dimensiuni de 39 mm sau 45 mm, cu o varietate coloristică și dimensională, în funcție de fiecare proiect în parte.

Rulourile exterioare sunt compuse din ghidaje pe care culisează lamelele din aluminiu, rulate pe un ax fixat într-o cutie (casetă).

► Rulourile exterioare se împart în două categorii:

- Rulourile aplicate se montează de obicei după ce tamplăria a fost montată. Rulourile confecționate de noi au caseta, capacele, ghidajele și lamelele de 39 mm sau 45 mm din aluminiu.
- Rulourile suprapuse se deosebesc de cele aplicate prin faptul că se montează exclusiv odată cu tâmplăria, caseta fiind fixată deasupra tâmplăriei. Materialul din care este confecționată caseta este PVC-ul extrudat cu izolație în interior, ca și tâmplăria PVC.

Beneficiile rulourilor exterioare:

- Protecție excelentă împotriva razelor solare;
- Protecție termică ridicată a spațiilor interioare, împiedicând încălzirea excesivă pe timp de vară și răcirea iarna;
- Protecție împotriva fenomenelor neplăcute ale naturii (vânt, ploaie, grindină, viscol, ninsoare);
- Protecție fonică;
- Protecție antifracție;
- Protecție împotriva privirilor indiscrete din exterior;
- Permite dozarea foarte fină a lumini din locuințe;
- Creează confort, se pot acționa motorizat cu telecomanda;
- Integrarea discretă a plaselor anti insecte în rulou;
- Design plăcut și modern.

Rulourile exterioare pot fi confecționate cu plasă tip rulou anti insecte încorporată în caseta ruloului. În acest caz, ghidajul ruloului are două canale, unul pentru lamele și altul pentru plasă.

Rulourile aplicate sunt cel mai des întâlnite, datorită simplității sale care permite montarea în diverse moduri cerute de particularitățile fiecărui spațiu în parte. Rulourile confecționate de noi sunt în totalitate din aluminiu (Casetă, Capace laterale, Ghidaj simplu, Lamelă 39 sau 45 mm, Lamelă finală).



Secțiune rulou simplu



Capac lateral



Secțiune rulou aplicat cu plasă

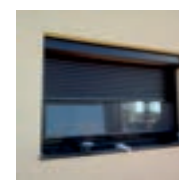

Casetă pentru rulou aplicat



Capace laterale rulou



Ghidaj simplu rulou



Lamelă rulou

ACȚIONAREA RULOURILOR

Acționarea standard a rulourilor se face manual, cu șnur sau panglică, acestea strângându-se într-o casetă numită tabacheră.

Culorile disponibile la tabachere sunt: ALB, MARO și ANTRACIT



Tabacheră șnur

11 euro



Tabacheră cu panglică

La cerere sau în funcție de mărimea ruloului se poate opta pentru alte tipuri de acționări, detaliate mai jos.

► **Acționare manuală cu tabacheră și manivela mică.**

Este o tabacheră cu un reductor mic în interior.

Se folosește pentru rulourile de dimensiuni mai mari, respectiv cele cu covorul de lamele mai greu și care nu permit acționarea directă cu mâna (maxim 4,5mp respectiv 13kg).

25 euro

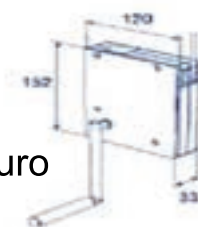

Tabacheră cu manivelă mică

► **Acționarea reductor cu manivela mare.**

Sistemul are un reductor pe axul din interiorul ruloului acționat prin intermediul unei manivele.

Se folosește, pentru rulourile de dimensiuni mai mari, respectiv cele cu covorul de lamele mai greu și care nu permit acționarea directă cu mâna.

59 euro



Acționare reductor cu manivelă pliabilă



Manivelă mare

► **Acționarea cu arc pretensionat.**

Se folosește pentru rulourile de dimensiuni mai mari, spații comerciale sau uși de acces. Arcul montat în interiorul axului se tensionează preluând din greutatea ruloului făcând posibilă acționarea lui manuală din ambele părți ale ruloului, interior și exterior (acționarea cu șnur și cea cu tabacheră și manivelă, permite acționarea ruloului doar dintr-o singură parte).

Pe ultima lamelă este fixat un mâner care facilitează ridicarea ruloului. În cazul acționărilor cu arc avem nevoie și de un sistem de blocare a lamelei finale din covor (zăvor simplu sau încuietoare cu cheie).

35 euro

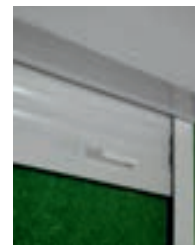

Acționare cu arc pretensionat (include 2 mânere de tragere pe lamela terminală)

Manivelă mare

Acționare electrică cu motor ax Ø40 mm sau Ø60 mm, întrerupător aplicat, îngropat sau cu cheie.

Motor mare cu întrerupător



69 euro

Motor mic cu receptor



94 euro

Întrerupător aplicat



62 euro

Întrerupător îngropat



62 euro

Întrerupător cu cheie



41 euro

Întrerupător wireless



29 euro

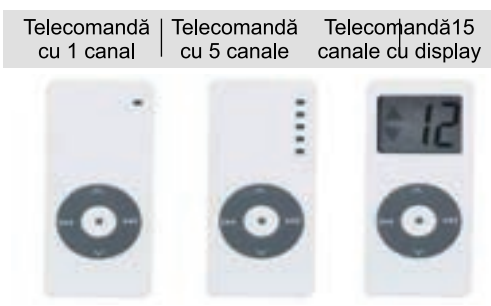

19 euro 24 euro 29 euro

19 euro

Acționare electrică cu motor ax Ø40 mm sau Ø60 mm și telecomandă cu 1, 5 sau 15 canale.
Pentru mai multe rulouri se pot seta una sau mai multe telecomenzi cu unul sau mai multe canale în diferite configurații.

SISTEME ANTIEFRAȚIE PENTRU RULOURI

În funcție de destinația finală a rulourilor, se poate opta pentru diferite sisteme anti efracție care permit blocarea rulourilor în poziția "închis".

► **Zăvorul simplu** se montează pe ultima lamelă a ruloului stânga/dreapta și prin acționarea din interior blochează deschiderea ruloului din exterior.

*incompatibil cu rulourile cu plasă.

5 euro



► **Zăvorul automat**, ca și zăvorul simplu, se montează pe ultima lamelă a ruloului doar ca acționarea lui se face automat la coborârea covorului prin intermediul câtorva pârghii și arcuri montate în interiorul lamelei finale.

15 euro



► **Încuietoarea cu cheie**, folosită în special pentru spațiile comerciale sau ușile de acces, se fixează pe ultima lamelă și are același scop ca zăvorul, de a bloca ruloul în poziția "închis", acest lucru făcându-se din exterior.

35 euro

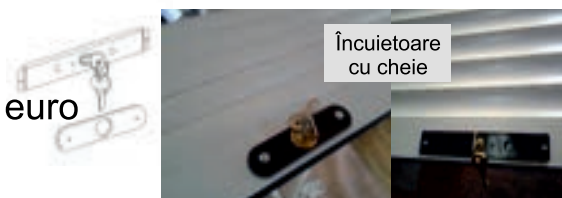

Se pot confecționa rulouri cu plasa de insecte incorporată în caseta ruloului pe toată suprafața sau doar pe o porțiune a ruloului, în lateral sau pe mijloc, în funcție de poziția geamului cu deschidere, covorul de lamele acoperind tot geamul.

— IMPORTANT! —

► În funcție de configurația tâmplăriei se pot confecționa două sau mai multe rulouri în aceeași casetă în diferite variante, rulouri cu plasă sau fără plasă în aceeași casetă.

► La rulourile aplicate se poate poziționa plasa în rulou doar pe o anumită lățime/geam care se deschide: plasă laterală sau plasă centrală.

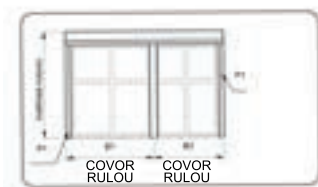

Rulouri cu casetă comună

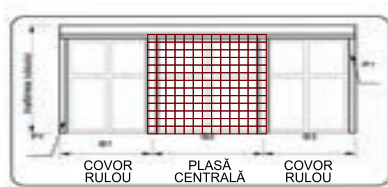

Rulouri cu casetă comună și plasă centrală

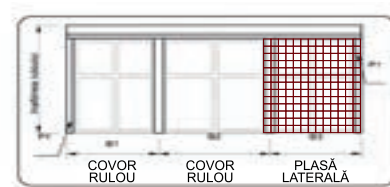

Rulouri cu casetă comună și plasă laterală

RULOURI DIN ALUMINIU APLICATE

► Specificații tehnice

- Casetă din aluminiu, dimensiuni 137/ 165 / 180 mm grosime 0,85mm;
- Capace laterale din aluminiu, dimensiuni 137/ 165 / 180 mm;
- Lamele din aluminiu cu spumă poliuteranică de 39 mm, grosime 5,9 mm;
- Lamelă finală din aluminiu; Ax metalic zincat Ø40/ Ø60 mm ; Rulmenți oțel;
- Ghidaje (picioare) rulou cu canal simplu din aluminiu 53 mm x 22 mm;
- Acționare standard cu șnur sau panglică.

Înălțimi maxime rulou		
Casetă	Ax Ø40	Ax Ø60
137	1500	1300
165	2300	2000
180	2800	2600

Se pot confecționa 2 sau mai multe rulouri în aceeași casetă, în acest caz prețul se calculează pentru fiecare rulou în parte. Se poate pune PLASA în rulou, PARȚIAL (lateral sau central) preț suplimentar 60 euro/mp (0,7 mp minim facturabil). Pentru plasa de rulou ce acoperă TOTAL suprafața ruloului, vezi **Rulouri din aluminiu aplicate cu plasă**.

LĂȚIME, mm

CASETA	mm	LĂȚIME, mm																						
		500	600	700	800	900	1000	1100	1200	1300	1400	1500	1600	1700	1800	1900	2000	2100	2200	2300	2400	2500	2600	2700
137	500	48	51	53	56	59	62	65	67	70	73	76	78	81	84	87	90	97	100	103	105	108	111	114
	600	50	53	56	59	62	65	69	72	75	78	81	84	87	90	93	96	104	107	110	113	116	119	122
	700	52	55	59	62	65	68	72	75	78	81	84	88	91	94	97	101	108	112	115	118	122	125	128
	800	55	58	62	65	69	72	76	79	83	86	90	93	97	100	104	107	115	119	122	126	129	133	137
	900	57	61	64	68	72	76	80	83	87	91	95	98	102	106	110	113	122	126	130	133	137	141	145
	1000	59	63	67	71	75	79	83	87	90	94	98	102	106	110	114	118	127	131	135	139	143	147	151
	1100	61	65	70	74	78	82	87	91	95	99	103	108	112	116	120	125	133	138	142	146	151	155	159
	1200	63	68	72	76	81	85	90	94	98	103	107	112	116	120	125	129	138	143	147	152	156	161	165
	1300	66	70	75	80	84	89	94	98	103	108	112	117	122	126	131	136	145	150	154	159	164	169	173
	1400	68	72	77	82	87	92	97	102	106	111	116	121	126	131	135	140	150	155	160	165	170	174	179
	1500	70	75	80	85	90	96	101	106	111	116	121	126	131	137	142	147	156	162	167	172	177	182	188
	1600	74	79	85	90	96	101	107	112	118	123	129	135	140	146	151	157	167	172	178	183	189	195	200
	1700	76	82	87	93	99	104	110	116	121	127	133	138	144	150	155	161	171	177	183	189	194	200	206
	1800	78	84	90	96	102	108	114	120	126	132	138	144	150	156	162	168	178	184	190	196	202	208	214
	1900	80	86	93	99	105	111	117	123	129	135	142	148	154	160	166	172	183	189	195	202	208	214	220
2000	84	91	97	104	110	117	123	130	136	143	149	156	162	169	175	182	193	199	206	212	219	226	232	
2100	86	93	100	107	113	120	127	134	141	147	154	161	168	174	181	188	199	206	213	220	227	234		
2200	88	95	102	109	116	123	130	137	144	151	158	165	172	179	186	193	204	211	218	225	232			
2300	91	98	105	112	120	127	134	141	149	156	163	170	177	185	192	199	211	218	225	233				
2400	93	100	107	115	122	130	137	145	152	159	167	174	182	189	196	204	216	223	231					
2500	95	102	110	117	125	133	140	148	155	163	170	178	186	193	201	208	221	228						
2600	97	105	113	121	128	136	144	152	160	168	176	183	191	199	207	215	227							
2700	99	108	116	124	132	140	148	156	164	173	181	189	197	205	213	221								
2800	101	110	118	126	135	143	151	159	168	176	184	193	201	209	218									

► Opțional se pot monta:

Zăvor cu blocare automată - 15 euro/buc; **Zăvor simplu** - 5 euro/buc; **Încuietore cu cheie** - 35 euro/buc;

Profil închidere rulou - 7 euro/ml; **Opritori ghidaj** - 1,5 euro/perechea;

Acționare cu tabacheră și manivelă - 25 euro/buc; **Acționare cu arc** - 35 euro/buc;

Acționare reductor cu manivelă de 1500 mm - 59 euro/buc; **Acționare motor cu întrerupător** - 62/69 euro/buc;

Cheiță deblocare motor - 8 euro/buc (vezi motor cu reductor uși 55 mm) ; **Motor cu telecomandă** - 99/106 euro/buc;

Motor cu receptor - /94 euro/buc; **Întrerupător cu cheie** - 41 euro/buc; **Telecomandă** - /5/15 canale/24/29 euro/buc.

Opțional se poate comanda profil compensare/rectangular 40x20, 40x40mm și cornier închidere 20x20 și 40x20mm

ATENȚIE!

► Rulourile cu suprafața de peste 3 mp (căsuțele din tabelul gri) se recomandă a fi acționate cu tabacheră și manivelă (până la max 4 mp); rulourile cu suprafața de peste 4 mp sau cu ax Ø40 mm (vezi opționale) se recomandă a fi acționate cu reductor cu manivela de 1,5 ml sau motor.

► Dacă dimensiunile ruloului nu coincid cu cele din tabel, la calcularea prețului se iau în considerare dimensiunile imediat următoare.

► Montarea unui rulou presupune perforarea tâmplăriei cu șuruburi, în aproximativ 10 locuri (4 -6 fixări pe exterior, 4 fixări pe interior) și mai necesită perforare de Ø 12 mm în tâmplărie pentru trecerea șnurului de acționare (sau pentru cablul motorului).

● **Prețurile sunt exprimate în euro, calculate în lei la cursul BNR +1%, din ziua facturării și includ TVA.**

● Prețurile sunt valabile pentru Casetă, Capace laterale, Ghidaje și Lamele alb, maro (RAL 8019) sau maro deschis (RAL 8014).

● Pentru lamela de 39 mm în culori crem, bordo, verde, gri-antracit, argintiu, stejar, auriu, nuc, mahon sau wenge prețul crește cu 5%.

● Pentru rulou complet în culori crem sau argintiu (casetă, lamele, capace, ghidaje) prețul crește cu 10%.

● Pentru rulou complet antracit prețul crește cu 10%.

● Pentru rulou complet stejar, auriu, nuc, wenge sau mahon (capace

● Pentru capace laterale rulou în culori imitație lemn: stejar, auriu, nuc,

● Pentru rulou cu lamela 45 mm prețul crește cu 10% față de prețul

laterale asortate) prețul crește cu 30%.

wenge, sau mahon prețul crește cu 15 euro/rulou.

RULOURI DIN ALUMINIU APLICATE CU PLASĂ

► Specificații tehnice

- Casetă din aluminiu, dimensiuni 165/ 180 / 205 mm grosime 0,85mm;
- Capace laterale din aluminiu, dimensiuni 165/ 180 / 205 mm;
- Lamele din aluminiu cu spumă poliuteranică de 39 mm, grosime 5,9 mm;
- Lamelă finală din aluminiu; Ax metalic zincat Ø40 ; Rulmenți oțel;
- Ghidaje (picioare) rulou cu canal dublu din aluminiu 53 mm x 40 mm;
- Acționare standard cu șnur sau panglică.

Înălțimi maxime rulou	
Casetă	Ax Ø40
165	1600
180	2250
205	2400

Se pot confecționa 2 sau mai multe rulouri în aceeași casetă. În acest caz prețul se calculează pentru fiecare rulou în parte.

CASETA		LĂȚIME, mm														
		mm	600	700	800	900	1000	1100	1200	1300	1400	1500	1600	1700	1800	1900
165	500	80	85	89	94	98	103	108	112	117	121	126	131	135	140	144
	600	83	88	93	97	102	107	112	117	121	126	131	136	140	145	150
	700	87	92	97	102	107	112	117	122	127	132	137	142	147	152	157
	800	90	95	100	105	111	116	121	126	132	137	142	147	152	158	163
	900	93	99	104	110	115	121	126	132	137	143	148	154	159	165	170
	1000	97	102	108	113	119	125	130	136	142	147	153	159	164	170	176
	1100	100	106	112	118	124	130	136	142	148	153	159	165	171	177	183
	1200	104	110	116	122	128	135	141	147	153	159	166	172	178	184	190
	1300	107	113	119	126	132	139	145	151	158	164	171	177	183	190	196
	1400	110	117	124	130	137	144	150	157	163	170	177	183	190	197	203
	1500	113	120	127	134	141	148	154	161	168	175	182	189	195	202	209
180	1600	120	127	134	142	149	157	164	172	179	186	194	201	209	216	224
	1700	123	131	139	146	154	162	169	177	185	192	200	208	216	223	231
	1800	127	135	143	151	159	167	175	183	191	198	206	214	222	230	238
	1900	130	138	146	154	162	171	179	187	195	203	211	219	228	236	244
	2000	133	142	150	159	167	175	184	192	201	209	218	226	234	243	251
	2100	136	145	154	162	171	179	188	197	205	214	222	231	240	248	257
	2200	140	149	158	167	176	184	193	202	211	220	229	238	246	255	264
205	2300	143	152	161	170	179	188	197	206	216	225	234	243	252	261	270
	2400	147	156	165	175	184	193	203	212	221	231	240	249	259	268	277

► Opțional se pot monta:

Zăvor cu blocare automată - 15 euro/buc; Încuietore cu cheie - 35 euro/buc;

Profil închidere rulou - 7 euro/ml; Opritori ghidaj - 1,5 euro/perechea;

Acționare cu tabacheră și manivelă - 25 euro/buc; Acționare cu arc - 35 euro/buc;

Acționare reductor cu manivelă de 1500 mm - 59 euro/buc; Acționare motor cu întrerupător - 62/69 euro/buc;

Opțional se poate comanda profil compensare/rectangular 40x20, 40x40mm și cornier închidere 20x20 și 40x20mm

ATENȚIE!

► Rulourile cu suprafața de peste 3 mp (căsuțele din tabelul gri) se recomandă a fi acționate cu tabacheră și manivelă (până la max 4 mp); rulourile cu suprafața de peste 4 mp sau cu ax Ø40 mm (vezi opționale) se recomandă a fi acționate cu reductor cu manivela de 1,5 ml sau motor.

► Dacă dimensiunile ruloului nu coincid cu cele din tabel, la calcularea prețului se iau în considerare dimensiunile imediat următoare.

► Montarea unui rulou presupune perforarea tâmplăriei cu șuruburi, în aproximativ 10 locuri (4 -6 fixări pe exterior, 4 fixări pe interior) și mai necesită perforare de Ø 12 mm în tâmplărie pentru trecerea șnurului de acționare (sau pentru cablul motorului).

● Prețurile sunt exprimate în euro, calculate în lei la cursul BNR +1%, din ziua facturării și includ TVA.

● Prețurile sunt valabile pentru Casetă, Capace laterale, Ghidaje și Lamele alb, maro (RAL 8019) sau maro deschis (RAL 8014).

● Pentru lamela de 39 mm în culori crem, bordo, verde, gri-antracit, argintiu, stejar, auriu, nuc, mahon sau wenge prețul crește cu 5%.

● Pentru rulou complet în culori crem sau argintiu (casetă, lamele, capace, ghidaje) prețul crește cu 10%.

● Pentru rulou complet antracit prețul crește cu 10%.

● Pentru rulou complet stejar, auriu, nuc, wenge sau mahon (capace laterale asortate) prețul crește cu 30%.

● Pentru capace laterale rulou în culori imitație lemn: stejar, auriu, nuc, wenge, sau mahon prețul crește cu 15 euro/rulou.

● Pentru rulou cu lamela 45 mm prețul crește cu 10% față de prețul ruloului cu lamelă de 39 mm.

DETALII TEHNICE RULOURI APLICATE

1. Caseta din aluminiu, spate, dimensiuni 137mm /165 mm /180 mm /210 mm; 2. Caseta din aluminiu teșit la 45°, capac, dimensiuni 137 mm/ 165 mm/ 180 mm/ 210 mm; 3. Capace laterale caseta din aluminiu, dimensiuni 137 mm /165 mm /180 mm /210 mm; 4. Ax metalic zincat Ø 40 sau Ø60 (în funcție de dimensiunile ruloului); 5. Sfoară/ Bandă; 6. Capăt ax pvc; 7..Rulmenți; 8.Fulie; 9.Ghidaje AL lamela(pâinii lamela); 10. Cleme de prindere lamelă; 11.Lamele din aluminiu umplute cu spumă poliuretanică, dimensiuni 39 mm sau 45 mm (în funcție de dimensiunile ruloului); 13.Lamela finală din aluminiu cu garnitură;14.Opritori ascunși; 15.Ghidaje rulou din aluminiu cu perii pentru etanșare, dimensiuni 22 mm x 53 mm sau 40 mm x 53 mm (ghidaj rulou cu plasă încorporată).

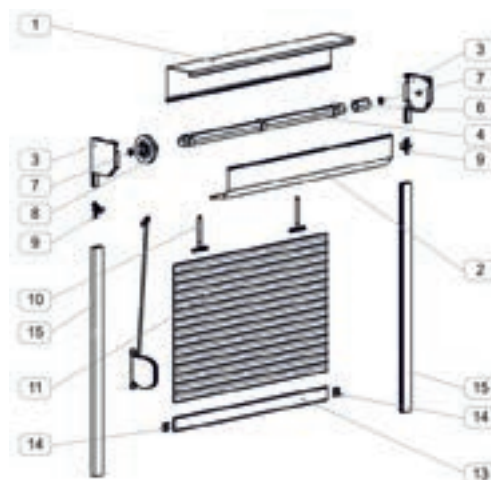

► Rulourile aplicate se pot monta:

1. **Între glafuri**, cu fixare pe tâmplăria ferestrei sau în glaf. În acest caz se măsoară dimensiunile pe lățime și înălțime între glafuri, în mai multe puncte și din cota cea mai mică se scad 5-10mm. Acționarea ruloului stânga/dreapta se va poziționa întotdeauna în partea opusă balamalelor geamului cel mai des folosit.

Montaj rulou
la exterior
pe zidul clădirii



Montaj rulou
la interior
între glafuri

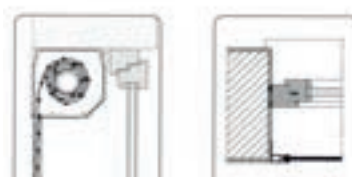
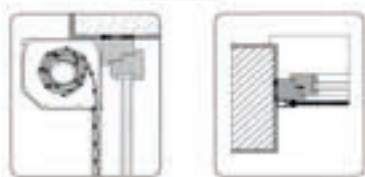

2. **Pe zidul clădirii**. În acest caz se măsoară dimensiunile glafului exterior pe lățime și înălțime, la care se adaugă pe lățime dimensiunea ghidajelor, iar pe înălțime dimensiunea casetei care variază în funcție de înălțimea și tipul ruloului cu plasa sau fără plasa. **Atenție**, luați în calcul grosimea izolației termice, dacă există!

Montaj rulou
pe zidul clădirii



Aluminiul, grație proprietăților sale anticorozive și vopsirii în câmp electrostatic, permite o curățare și întreținere ușoară precum și o utilizare îndelungată. Culoarele în care se pot confecționa rulourile (casetă, lamelele, ghidajele) pentru a se potrivi cu tâmplăria PVC sunt variate, dar cele mai uzuale sunt: alb, maro deschis (RAL 8014), maro închis (RAL 8019), imitație stejar auriu, imitație nuc, imitație mahon, imitație wenghe, la care se adaugă culorile speciale: crem, bordeaux, verde, galben, argintiu, gri, gri-antracit.

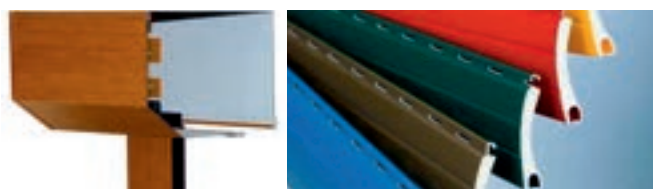

RULOURI DIN ALUMINIU SUPRAPUSE



Rulouri exterioare suprapuse reprezintă o modalitate nouă și modernă de umbrire a ferestrelor. Rulourile suprapuse sunt concepute pentru a fi montate odată cu tâmplăria și au caseta fixată deasupra tâmplăriei, de aici și denumirea de rulou suprapus.

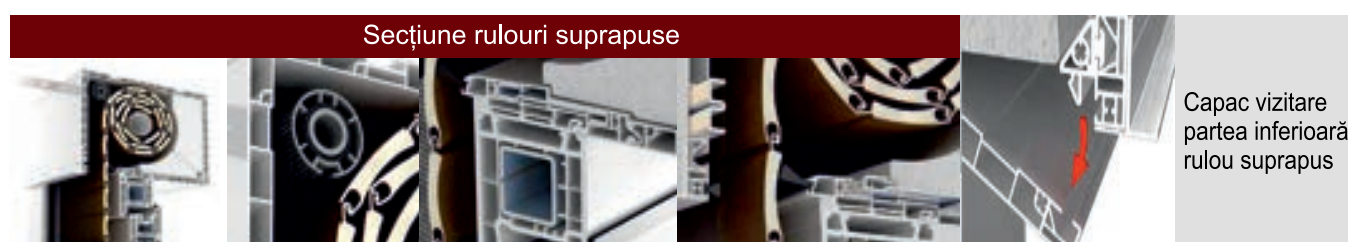

Constructiv, ruloul suprapus este identic cu cel aplicat, doar că unele componente sunt din PVC (caseta, capacele laterale și ghidajele) pentru a asigura o barieră termică mai ridicată. În plus pentru a izola mai bine, caseta este căptușită la interior cu polistiren extrudat.

Rulourile suprapuse pot fi confecționate cu plasă antiinsecte tip rulou, încorporată în caseta ruloului pe toată suprafața.

ATENȚIE!

► La rulourile suprapuse plasa este poziționată la exterior.

IMPORTANT!

► În funcție de configurația tâmplăriei se pot confecționa două sau mai multe rulouri în aceeași casetă în diferite variante, rulouri cu plasă sau fără plasă în aceeași casetă.

Rulouri cu casetă comună

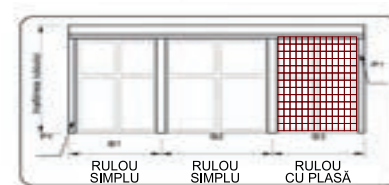
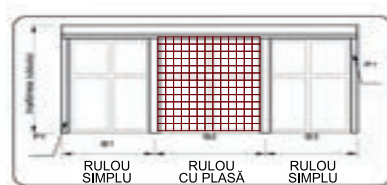
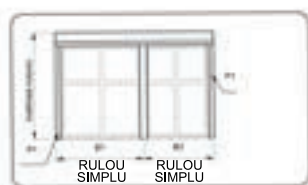

► **Rulourile exterioare se împart în două categorii:**

- Rulourile aplicate se montează de obicei după ce tâmplăria a fost montată. Rulourile confecționate de noi au caseta, capacele, ghidajele și lamelele de 39 mm sau 45 mm din aluminiu.
- Rulourile suprapuse se deosebesc de cele aplicate prin faptul că se montează exclusiv odată cu tâmplăria, caseta fiind fixată deasupra tâmplăriei. Materialul din care este confecționată caseta este PVC-ul extrudat cu izolație în interior, ca și tâmplăria PVC.

RULOURI SUPRAPUSE DIN ALUMINIU

► Specificații tehnice

- Casetă din PVC extrudat, izolată termic, dimensiuni H 170 mm sau 210 mm x 230 mm;
- Lamele din aluminiu cu spumă poliuretanică de 39 mm, grosime 5,9 mm;
- Lamela finală din aluminiu; Ax metalic zincat Ø40 mm / Ø60 mm; Rulmenți oțel;
- Ghidaje (picioare) rulou din PVC extrudat 60mm x 40mm;
- Acționare standard cu panglică;
- Pentru lățimi de peste 2100 mm se folosesc profiluri de ranforsare.

Se pot confecționa 2 sau mai multe rulouri în aceeași casetă. În acest caz prețul se calculează pentru fiecare rulou în parte.

		LĂȚIME, mm																				
CASETA	mm	500	600	700	800	900	1000	1100	1200	1300	1400	1500	1600	1700	1800	1900	2000	2100	2200	2300	2400	2500
170	500	54	59	63	67	72	77	82	87	92	97	102	108	113	117	122	137	143	149	154	160	166
	600	57	62	66	71	76	81	86	91	97	102	107	113	118	123	128	143	149	155	161	167	172
	700	60	65	70	74	80	85	90	96	101	107	112	118	123	128	134	149	155	161	167	173	179
	800	63	68	73	78	84	88	94	100	106	111	117	123	129	134	139	155	161	168	174	180	186
	900	66	71	77	81	87	92	98	104	110	116	122	128	134	139	145	161	167	174	180	187	193
	1000	69	74	80	85	91	96	102	109	115	121	127	133	139	145	151	167	173	180	187	193	200
	1100	72	78	83	88	95	100	107	113	119	126	132	138	145	150	156	173	180	186	193	200	207
	1200	75	81	87	92	99	104	111	117	124	130	137	143	150	156	162	179	186	193	200	207	214
	1300	78	84	90	96	102	108	115	122	128	135	142	149	155	161	168	185	192	199	206	213	221
	1400	81	87	93	99	106	112	119	126	133	140	147	154	161	167	174	185	193	200	208	215	222
1500	84	90	97	103	110	116	123	130	137	145	152	159	166	172	179	197	204	212	219	227	235	
1600	87	93	100	106	114	120	127	135	142	149	157	164	171	178	185	202	210	218	226	234	241	
1700	90	97	103	110	117	124	131	139	146	154	161	169	176	183	191	208	216	224	232	240	248	
210	1800	93	100	107	113	121	128	136	143	151	159	166	174	182	189	196	214	222	230	239	247	255
	1900	96	103	110	117	125	132	140	148	156	163	171	179	187	194	202	220	228	237	245	254	262
	2000	99	106	113	120	129	136	144	152	160	168	176	184	192	200	208	226	235	243	252	260	269
	2100	102	109	117	124	132	140	148	156	165	173	181	190	198	205	214	232	241	249	258	267	276
	2200	105	112	120	128	136	144	152	161	169	178	186	195	203	211	219	238	247	256	265	274	283
	2300	108	116	124	131	140	148	156	165	174	182	191	200	208	216	225	244	253	262	271	280	289
	2400	110	119	127	135	144	152	160	169	178	187	196	205	214	222	231	250	259	268	278	287	
	2500	113	122	130	138	147	156	165	174	183	192	201	210	219	227	236	255	265	275	284		
	2600	116	125	134	142	151	159	169	178	187	197	206	215	224	233	242	261	271	281			
	2700	119	128	137	145	155	163	173	182	192	201	211	220	230	238	248	267	277				
2800	122	131	140	149	158	167	177	187	196	206	216	225	235	244	253	268						

► Opțional se pot monta:

Actionare cu arc - 35 euro/buc; **Actionare reductor cu manivelă** de 1500 mm - 59 euro/buc;
Actionare cu tabacheră și manivelă - 25 euro/buc; **Zăvor cu blocare automată** - 15 euro; **Frână inerțială plasă** - 9,8 euro /buc; **Motor cu telecomandă** - 99 / 106 euro; **Motor cu receptor** - 87/94 euro; **Motor cu intrerupător** - 62/69 euro/buc; **Zăvor simplu** - 5 euro/buc; **Încuietoare chei** - 35 euro/buc; **Înterupător cu cheie** - 41 euro/buc; **Telecomandă 1/15 canale** - 19/29 euro/buc; **Profil T sub tencuială** - 4,5 euro/ml.

Opțional se poate comanda profil compensare/rectangular 40x20, 40x40mm și cornier închidere 20x20 și 40x20mm

IMPORTANT!

- Capacul de vizitare este pe interior și poate fi în spatele său dedesubtul casetei.
- Se pot acoperi (tencui) casetele pe exterior sau interior (pentru aceasta se folosește profilul sub tencuiala), capacul de vizitare fiind dedesubt.
- Montarea unui rulou suprapus se poate face exclusiv numai o dată cu montarea tâmplăriei.

ATENȚIE!

- Rulourile cu suprafața peste 3mp (căsuțele din tabelul gri) se recomandă a fi acționate cu tabachera și manivela (max 4mp), reductor cu manivela 1,5ml sau motor peste 4mp, numai reductor cu manivela sau cu motor ax Ø60 mm (vezi opționalele).
- Dacă dimensiunile ruloului nu coincid cu cele din tabel la calcularea prețului se iau în considerare dimensiunile imediat următoare.

- **Prețurile sunt exprimate în euro, calculate în lei la cursul BNR +1%, din ziua facturării și includ TVA**
- Prețurile sunt valabile pentru Casetă, Capace laterale, Ghidaje și Lamele alb, maro (RAL 8019) sau maro deschis (RAL 8014)
- Pentru lamela de 39 mm în culori crem, bordo, verde, gri-antracit, argintiu, stejar, auriu, nuc, mahon sau wenge prețul crește cu 5%
- Pentru rulou complet în culori crem sau argintiu (casetă, lamele, capace, ghidaje) prețul crește cu 10%
- Pentru rulou complet antracit prețul crește cu 15%.
- Pentru rulou complet stejar, auriu, nuc, wenge sau mahon (capace laterale asortate) prețul crește cu 30%
- Pentru capace laterale rulou în culori imitație lemn: stejar, auriu, nuc, wenge, sau mahon prețul crește cu 15 euro/rulou
- Pentru rulou cu lamela 45 mm prețul crește cu 10% față de prețul ruloului cu lamela de 39 mm.

RULOURI SUPRAPUSE CU PLASĂ

► Specificații tehnice

- Casetă din PVC extrudat, izolată termic, dimensiuni H 170/210xA230 sau 240 x 255 mm;
- Lamele din aluminiu cu spumă poliuteranică de 39 mm, grosime 5,9 mm;
- Lamela finală din aluminiu; Ax metalic zincat Ø40 mm / Ø60 mm; Rulmenți oțel;
- Ghidaje (picioare) rulou din PVC extrudat 60mm x 40mm;
- Acționare standard cu panglică;

Se pot confecționa 2 sau mai multe rulouri în aceeași casetă. În acest caz prețul se calculează pentru fiecare rulou în parte.

LĂȚIME, mm

CASETA	mm	500	600	700	800	900	1000	1100	1200	1300	1400	1500	1600	1700	1800	1900	2000
170	500	78	84	91	96	102	109	116	122	129	136	143	149	156	163	170	177
	600	81	88	95	101	108	115	123	131	138	146	154	162	169	177	185	192
	700	84	91	99	105	112	120	127	135	143	151	159	167	175	183	190	198
	800	88	95	102	108	116	124	132	140	148	156	164	172	180	188	197	205
	900	91	98	106	112	120	128	136	145	153	161	170	178	186	194	203	211
	1000	94	102	110	116	124	132	141	149	158	166	175	183	192	200	209	217
	1100	97	105	113	120	128	137	145	154	163	171	180	189	197	206	215	223
	1200	101	109	117	124	132	141	150	159	168	176	185	194	203	212	221	230
	1300	104	112	121	128	136	145	154	163	172	182	191	200	209	218	227	236
	1400	107	116	124	132	140	149	159	168	177	186	196	205	214	224	233	242
210	1500	111	119	128	136	144	154	163	173	182	192	201	210	220	229	239	248
	1600	116	125	135	143	152	162	172	182	192	202	212	223	233	243	253	263
	1700	119	129	138	147	156	166	177	187	197	207	218	228	238	249	259	269
	1800	122	132	142	150	160	171	181	192	202	213	223	233	244	254	265	275
	1900	126	136	146	154	164	175	186	196	207	218	228	239	250	260	271	282
	2000	129	139	149	158	168	179	190	201	212	223	233	244	255	266	277	288
240	2100	132	143	153	162	172	183	194	206	217	228	239	250	261	272	283	294
	2200	136	146	157	166	176	188	199	210	221	233	244	255	266	278	289	300
	2300	139	150	160	170	181	192	203	215	226	238	249	261	272	284	295	307
	2400	142	153	164	174	185	196	208	220	231	243	255	266	278	289	301	313
	2500	145	157	168	178	189	200	212	224	236	248	260	271	283	295	307	319

► Opțional se pot monta:

Acționare cu arc - 35 euro/buc; Acționare reductor cu manivelă de 1500 mm - 59 euro/buc;

Acționare cu tabacheră și manivelă - 25 euro/buc; Zăvor cu blocare automată - 15 euro; Frână inerțială plasă - 9,8 euro/buc; Motor cu telecomandă - 99 / 106 euro; Motor cu receptor - 87/94 euro; Motor cu întrerupător - 62/69 euro/buc; Încuietoare chei - 35 euro/buc; Întrerupător cu cheie - 41 euro/buc;

Telecomandă 1/15 canale - 19/29 euro/buc; Profil L sub tencuială - 4,5 euro/ml.

Opțional se poate comanda profil compensare/rectangular 40x20, 40x40mm și cornier închidere 20x20 și 40x20mm

IMPORTANT!

- Capacul de vizitare este pe interior și poate fi în spatele său dedesubtul casetei.
- Se pot acoperi (tencui) casetele pe exterior sau interior (pentru aceasta se folosește profilul sub tencuiala), capacul de vizitare fiind dedesubt.
- Montarea unui rulou suprapus se poate face exclusiv numai o dată cu montarea tâmplăriei.

ATENȚIE!

- Rulourile cu suprafața peste 3mp (căsuțele din tabelul gri) se recomandă a fi acționate cu tabachera și manivela (max 4mp), reductor cu manivela 1,5ml sau motor peste 4mp, numai reductor cu manivela sau cu motor ax Ø60 mm (vezi opționalele).
- Dacă dimensiunile ruloului nu coincid cu cele din tabel la calcularea prețului se iau în considerare dimensiunile imediat următoare.

• Prețurile sunt exprimate în euro, calculate în lei la cursul BNR +1%, din ziua facturării și includ TVA

- Prețurile sunt valabile pentru Casetă, Capace laterale, Ghidaje și Lamele alb, maro (RAL 8019) sau maro deschis (RAL 8014)
- Pentru lamela de 39 mm în culori crem, bordo, verde, gri-antracit, argintiu, stejar, auriu, nuc, mahon sau wenghe prețul crește cu 5%
- Pentru rulou complet în culori crem sau argintiu (casetă, lamele, capace, ghidaje) prețul crește cu 10%
- Pentru rulou complet antracit prețul crește cu 15%.
- Pentru rulou complet stejar, auriu, nuc, wenge sau mahon (capace laterale asortate) prețul crește cu 30%
- Pentru rulou cu lamela 45 mm prețul crește cu 10% față de prețul ruloului cu lamelă de 39 mm.

DETALII TEHNICE RULOURI SUPRAPUSE

1. Ghidaj PVC, din PVC extrudat, dimensiuni în secțiune 40x60 mm sau 60 mm (rulou cu plasă încorporată);
2. Lamele din aluminiu umplute cu spumă poliuretanică de 39 sau 45 mm;
3. Profil "L" sub tencuială (opțional);
4. Casetă rulou suprapus, din PVC extrudat, dimensiuni 170 x 240/210 x 240/240 x 255 mm;
5. Capac lateral caseta rulou suprapus, dimensiuni 170 x 240/210 x 240/240 x 255 mm;
6. Consola fixare pe zid (opțional);
7. Prindere consolă (opțional);
8. Izolație termică casetă, polistiren extrudat;
9. Capac vizitare pe orizontală a casetei;
10. Profil clipsare casetă pe tâmplărie;
11. Tâmplărie PVC.

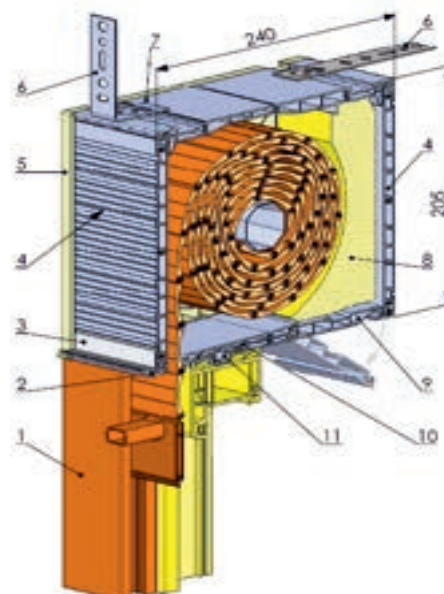

În cazul rulourilor suprapuse, intervențiile în interiorul casetei se fac din interiorul încăperii, capacul de vizitare ruloului având două modalități de deschidere: **FRONTALĂ** (capacul vertical), este cea mai des utilizată prin partea verticală a casetei (vezi schița), **ORIZONTALĂ** (capacul orizontal), deschidere prin partea inferioară a casetei.

Capac vizitare
partea exterioară,
rulou suprapus

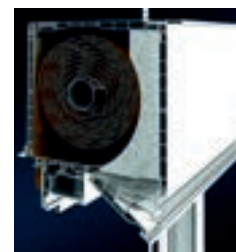
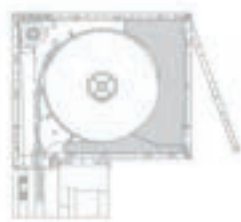

Poziția casetei și deschiderea capacului de vizitare permit diferite configurații pentru mascarea casetei la exterior cât și la interior. În cazul în care se dorește mascarea casetelor, se folosește un profil "L" numit "profil sub tencuială", care susține polistirenul și tencuiala ce maschează caseta.

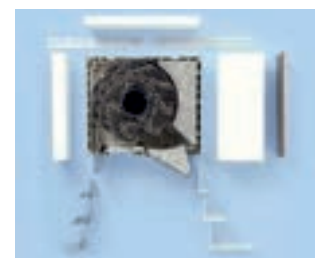

MODALITĂȚI DE MASCARE A CASETEI



1. Mascare doar pe interior



2. Mascare doar pe exterior



3. Mascare pe interior și exterior

► Specificații tehnice

- Casetă din tablă teșită la 45°, dimensiuni 137 mm/165 mm, grosime 0,85 mm;
- Lamele din PVC de 37mm;
- Capace laterale 137 mm/165 mm din aluminiu;
- Lamela finală din aluminiu; Ax Metalic Zincat Ø40 mm; Rulmenți oțel;
- Ghidaje (picioare) rulou din PVC 53 mm x 22 mm;
- Acționare standard cu șnur sau panglică.

Înălțimi maxime	
Casetă	Ax Ø40
137	1750
165	2300

Se pot confecționa 2 sau mai multe rulouri în aceeași casetă. În acest caz prețul se calculează pentru fiecare rulou în parte.

		LĂȚIME, mm										
CASETA	mm	500	600	700	800	900	1000	1100	1200	1300	1400	
137	500	35.8	36.9	38.1	39.2	40.4	41.6	42.7	43.9	45	46.2	
	600	36.5	37.7	39	40.2	41.5	42.7	44	45.2	46.5	47.7	
	700	37.2	38.5	39.8	41.2	42.5	43.9	45.2	46.5	47.9	49.2	
	800	37.9	39.3	40.7	42.1	43.6	45	46.5	47.9	49.3	50.8	
	900	38.6	40.1	41.6	43.1	44.6	46.2	47.7	49.2	50.8	52.3	
	1000	39.3	40.8	42.5	44.1	45.7	47.3	49	50.5	52.2	53.8	
	1100	40	41.6	43.4	45	46.7	48.5	50.2	51.9	53.6	55.3	
	1200	40.7	42.4	44.3	46	47.8	49.6	51.5	53.2	55.1	56.8	
	1300	41.4	43.2	45.1	47	48.8	50.8	52.7	54.5	56.5	58.3	
	1400	42.1	44	46	47.9	49.9	51.9	54	55.9	57.9	59.9	
	1500	42.8	44.8	46.9	48.9	50.9	53.1	55.2	57.2	59.4	61.4	
	1600	43.5	45.5	47.8	49.9	52	54.2	56.5	58.5	60.8	62.9	
	1700	44.2	46.3	48.7	50.8	53	55.4	57.7	59.9	62.2	64.4	
165	1800	44.9	47.1	49.6	51.8	54.1	56.5	59	61.2	63.7	65.9	
	1900	45.6	47.9	50.4	52.8	55.1	57.7	60.2	62.5	65.1	67.4	
	2000	46.3	48.7	51.3	53.7	56.2	58.8	61.5	63.9	66.5		
	2100	47	49.5	52.2	54.7	57.2	60	62.7	65.2	68		
	2200	47.7	50.2	53.1	55.7	58.3	61.1	64	66.5			
	2300	48.4	51	54	56.6	59.3	62.3	65.2				

- Prețurile sunt exprimate în euro, calculate în lei la cursul BNR +1%, din ziua facturării și includ TVA
- Lamele din PVC 37mm alb sau stejar (la rulourile cu caseta și ghidaje maro se pune doar lamela stejar)
- Culori disponibile pentru Caseta, Ghidaje, Capace laterale și lamela finală alb sau maro (RAL 8019)
- Suprafața maximă admisă 2,7 mp
- Dacă dimensiunile ruloului nu coincid cu cele din tabel la calcularea prețului se iau în calcul dimensiunile imediat superioare

RULOURI TRANSPARENTE

Ruloul transparent este un sistem de protecție vertical cu ajutorul unei folii transparente numită **Cristal**. Rulourile au fost concepute în special pentru închideri verticale de spații cum ar fi terase, foișoare sau balcoane. Rulourile transparente asigură o bună protecție împotriva intemperiilor precum ploaia, vântul sau zăpadă.



Folia Cristal folosită de noi este un polimer din PVC, transparent, tratat cu aditivi de protecție UV pentru stabilitate la acțiunea razelor solare, grosimea fiind de 0.8 mm, iar greutatea specifică- 1020 g/m. Transparența este aproape echivalentă cu cea a unui geam normal. Lățimea unei role de folie **Cristal** este de 1370 mm, iar pentru a crea un rulou de dimensiune mai mare se lipesc două sau mai multe fâșii de 1370 mm.

Sistemul ruloului este simplu: folia transparentă se rulează pe un ax cu ajutorul unui sistem pe reductor cu manivela (opțional se poate monta acționare cu motor), iar în partea de jos se montează o contragreutate. Pentru a rezista la vânt, contragreutatea se ancorează jos prin intermediul a două sau mai multe cârlige.

Închiderea teraselor cu rulouri transparente permite prelungirea utilizării spațiilor și în sezonul rece datorită protecției foarte bune la vânt puternic, ploaie și ninsoare precum și datorită creării confortului unui spațiu închis, dar în același timp având senzația de aer liber.

Întreținere și montaj: Nu se recomandă montajul la o temperatură exterioară mai joasă de 8°C iar în sezonul rece folia trebuie menținută întinsă-pretensionată astfel să se evite contractarea la rece.

Se pot insera uși și ferestre cu prindere prin scai (arici) sau fermoar la rulourile transparente cu tambur și se pot confecționa folii transparente cu prindere prin capse.



Gamă diversificată de culori pentru întărituri și șorț: Alb, Maro, Crem, Bordo, Verde, Gri și Negru





Rulourile transparente le putem confecționa în trei variante:

1. RULOURI TRANSPARENTE CU RULARE PE TAMBUR

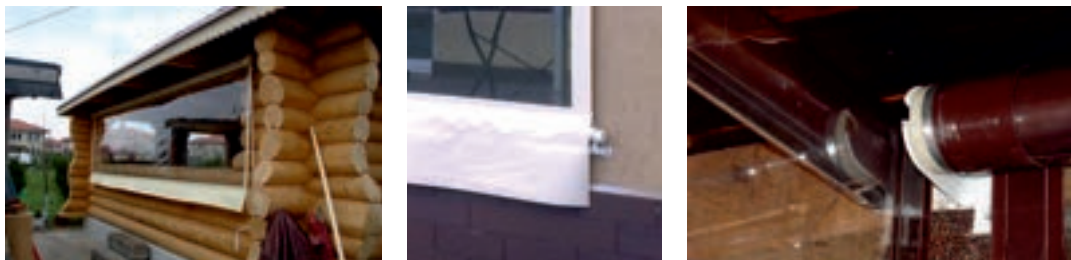

Este varianta clasică de rulare pe un ax care este prins cu ajutorul a doua console în stânga și în dreapta, iar contragreutatea de jos se ancorează cu 2 sau mai multe cârlige. În partea de jos în prelungirea cristalului se lipește un sorț de 150 mm (sau mai mare la cerere) pentru scurgerea apei de ploaie.

2. RULOURI TRANSPARENTE CU CASETĂ ȘI GHIDAJE

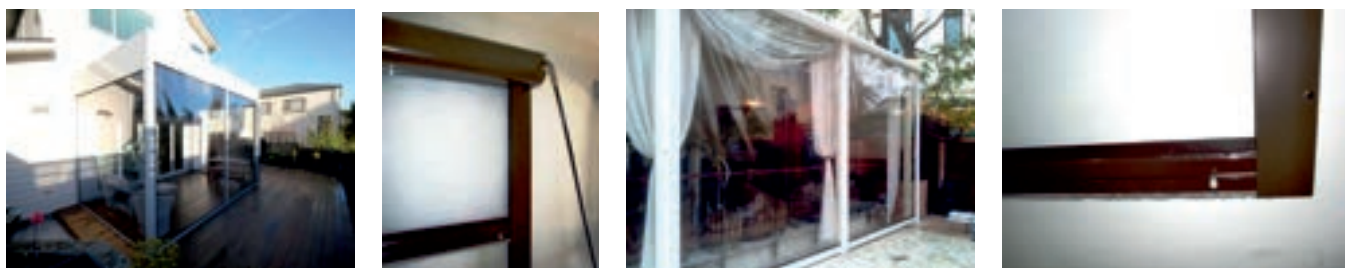

În această variantă cristalul transparent se strânge pe un ax care este protejat de o casetă iar pentru etanșare în stânga și în dreapta ruloul este prevăzut cu ghidaje echipate cu perie. În partea de jos, contragreutatea este ancorată cu ajutorul a doua zăvoare, unul stânga altul dreapta.

Acest tip de rulou se măsoară și se montează în același fel ca și rulourile exterioare. Ruloul transparent cu caseta se poate confecționa cu caseta semicirculară sau cu caseta teșită la 45°.

3. RULOURI TRANSPARENTE CU CAPSE

Se pot confecționa rulouri transparente cu prindere prin capse la prețul de **38 de euro/mp**.

► **Întreținere și montaj:**

Se recomandă montajul la o temperatură exterioară mai mare de 8°C, iar fixarea și prinderea capselor cu buton să se facă pe lemn sau beton, deoarece pe cărămidă sau alte suprafețe mai puțin rezistente există riscul ca, capsele să se desprindă, din cauza contracției la frig a foliei.

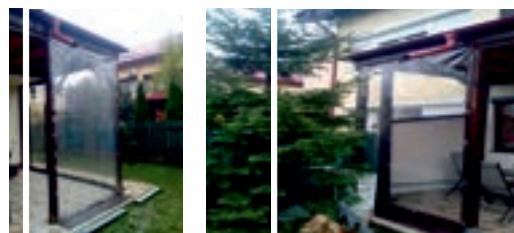

* Opțional se pot monta curelușe de prindere (ideale pentru uși în perioada de vară) - 3 euro buc.

* Folosindu-se în perioada de vară când sunt temperaturi ridicate, materialul își poate pierde din proprietăți.

ATENȚIE!

Rulourile transparente se dau în execuție la cote finale, cotele finale cuprind și consolele de prindere. Cristalul transparent pe lățime este mai mic efectiv cu 80 mm!. Rulourile transparente cu caseta și ghidaje se dau în execuție la cote finale care cuprind caseta și ghidajele!

RULOU TRANSPARENT PE TAMBUR

► Specificații tehnice

- Cristal transparent, grosime 0,8 mm; întăritură 50 mm;
- Sort standard 150 mm;
- Console prindere alb/maro, ax zincat Ø60 mm/Ø70 mm;
- Acționare standard cu manivela de 1,5 m;
- Ancore cu cârlig standard 2 buc.

Dimensiuni maxime

H total max

4250 mm

3500 mm

LĂȚIME, mm

	1500	1750	2000	2250	2500	2750	3000	3250	3500	3750
1500	192	205	213	236	247	260	266	283	300	316
1750	200	214	222	252	269	282	286	304	318	339
2000	203	219	226	262	285	297	299	317	332	
2250	213	227	236	271	293	307	311	327	341	
2500	219	232	242	277	298	314	318	334		
2750	226	242	253	288	304	324	333	351		
3000	230	249	261	294	306	330	343			
3250	238	257	272	304	316	341	356			
3500	242	264	280	310	323	349				

ÎNĂLȚIME, mm



► Opțional se pot monta:

Ancore suplimentare - 7 euro/buc; **Sort** 200 mm - 1,5 euro/ml; **Ușă două fermoare** - 56 euro (un fermoar - 28 euro)

Telecomandă 1 canal - 19 euro/buc; **Telecomandă** 5-15 canale - 29 euro/buc;

Acționare motor cu telecomandă - 198 euro/buc; **Acționare motor cu întrerupător** - 149 euro/buc;

Se pot insera uși și ferestre prin prindere cu scai (arici) și cu fermoar, iar prețul este în funcție de dimensiunea produsului.

Opțional se pot monta curelușe de prindere (ideale pentru uși în perioada de vară) - 3 euro buc.

- **Prețurile din tabele sunt pentru cote finale, cu tot cu console/caseta/ghidaje (Cristalul pe lățime este cu 80mm mai mic).**
- Dacă dimensiunile ruloului nu coincid cu cele din tabel, la calcularea prețului se iau în calcul dimensiunile imediat superioare.
- Nu se recomandă montaj la o temperatură exterioară mai joasă de 8 °C, iar în sezonul rece folia trebuie menținută întinsă –pre-tensionată, evitându-se astfel contractarea.
- **Prețurile sunt exprimate în euro, calculate în lei la cursul BNR +1%, din ziua facturării și includ TVA**

* Folosindu-se în perioada de vară când sunt temperaturi ridicate, folia își poate pierde din proprietăți.



RULOURI TRANSPARENTE CU CASETĂ ȘI GHIDAJE

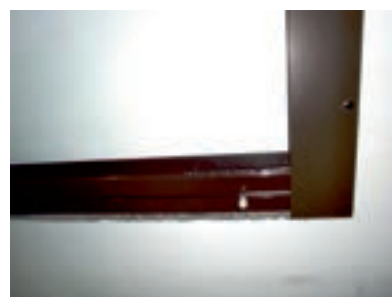
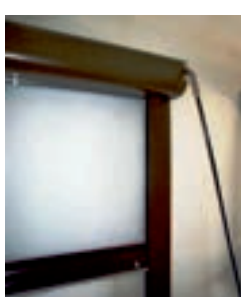
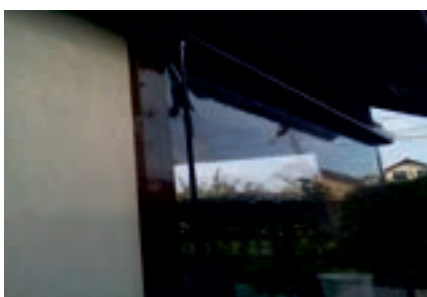

► Specificații tehnice

- Casetă din aluminiu **semirotondă sau teșită** alb/maro deschis de **150 mm**, grosime **0,85 mm**;
- Cristal transparent, grosime **0,8 mm**, întăritură 50 mm;
- Lamela finală din aluminiu extrudat cu zăvoare de ancorare;
- Ghidaje alb/maro deschis din aluminiu **130 mm/32 mm**;
- Actionare standard reductor cu manivela de 1.5 m.

LĂȚIME, mm

mm	1000	1200	1400	1600	1800	2000	2200	2400	2600	2800	3000	3200
1000	294	308	323	338	352	368	382	397	411	426	442	455
1200	305	320	337	352	366	382	397	412	426	442	458	472
1400	315	332	351	366	380	395	412	428	442	458	475	489
1600	326	345	365	380	394	409	428	443	457	475	492	506
1800	337	357	378	394	408	423	443	458	472	492	509	523
2000	348	369	392	408	422	437	458	474	488	509	526	540
2200	358	382	406	422	435	451	474	489	503	526	543	557
2400	369	394	420	435	449	465	489	505	518	543	560	
2600	380	406	434	449	463	478	505	520	534	560		
2800	391	418	448	463	477	492	520	535	549			
3000	402	431	462	477	491	506	535	551				

- **Prețurile sunt exprimate în euro, calculate în lei la cursul BNR +1%, din ziua facturării și includ TVA**
- Prețurile sunt valabile pentru casetă, capace laterale și ghidaje de culoare alb sau maro deschis (RAL 8014)
- Prețurile din tabel sunt pentru caseta semirotondă, pentru caseta teșită la 45°, prețul din tabel scade cu 3%
- Nu se recomandă montaj la o temperatură exterioară mai joasă de 8°C, iar în sezonul rece folia trebuie menținută întinsă - pretensionată, astfel evitându-se contractarea.

* Pentru cotele marcate cu gri, folia nu se roluiește egal pe ax.

* Folosindu-se în perioada de vară când sunt temperaturi ridicate, folia își poate pierde din proprietăți.

RULOU TRANSPARENT CU CAPSE

Se pot confecționa rulouri transparente cu prindere prin capse la prețul de **38 de euro/mp.**



► **Întreținere și montaj:**

Se recomandă montajul la o temperatură exterioară mai mare de 8°C, iar fixarea și prinderea capselor cu buton să se facă pe lemn sau beton, deoarece pe cărămidă sau alte suprafețe mai puțin rezistente există riscul ca, capsele să se desprindă, din cauza contracției la frig a foliei.

- Opțional se pot monta curelușe de prindere (ideale pentru uși în perioada de vară) - 3 euro buc.



Pentru întreținerea corespunzătoare și buna funcționare a rulourilor transparente, dar și pentru menținerea garanției sunt necesare respectarea următoarelor recomandări:

- ▶ Utilizați doar produse de curățare fără alcool, alte soluții pot dăuna produsului.
- ▶ Aveți grijă să nu străpungeți folia cu obiecte ascuțite.
- ▶ Rulați folia ca pe un covoraș, opțional se poate prinde cu curelușe, niciodată împăturită sau umedă.
- ▶ Nu îndreptați flacăra deschisă către folie.
- ▶ Se recomandă depozitarea foliei în spații răcoroase.
- ▶ Montarea foliei se face doar la temperaturi care depășesc 8 grade (folia cu capse și bride).
- ▶ Folia se contractă și se dilată la diferențe de temperaturi, circa 0,2 din lungimea ei, de exemplu: la o lungime de 3000 mm se poate dilata 60 mm.
- ▶ Folia are o grosime de 0,8 mm și rola cu lățime de 1380 mm sau 1500 mm, pe înălțime va fi multiplu la aceste cote.
- ▶ Folia cu capse și bride se montează și pe forme neregulate și se pot pune capse de jur împrejur.
- ▶ Rulourile transparente cu casetă și cele pe tambur se montează doar pe orizontală (pe drept).
- ▶ În sezonul rece, se recomandă menținerea foliei întinse, iar ușile cu fermoar să fie obligatoriu închise (astfel există riscul de a se contracta și nu mai pot fi închise).
- ▶ Întăritura de pe margine contribuie la rezistența foliei.
- ▶ La rulourile cu capse și cele cu rulare pe tambur este necesar sort minim de 150 mm.
- ▶ Dacă se expun rulate direct în razele soarelui, în sezonul cald, există riscul de a se lipi foliile între ele.
- ▶ La rulourile cu rulare pe tambur se poate crea continuitate prin îmbinarea cu straiș și scai.



**TRANSPARENT
CU CASETĂ**



**TRANSPARENT
PE TAMBUR**



**TRANSPARENT
CU CAPSE**

UȘI DE GARAJ TIP RULO

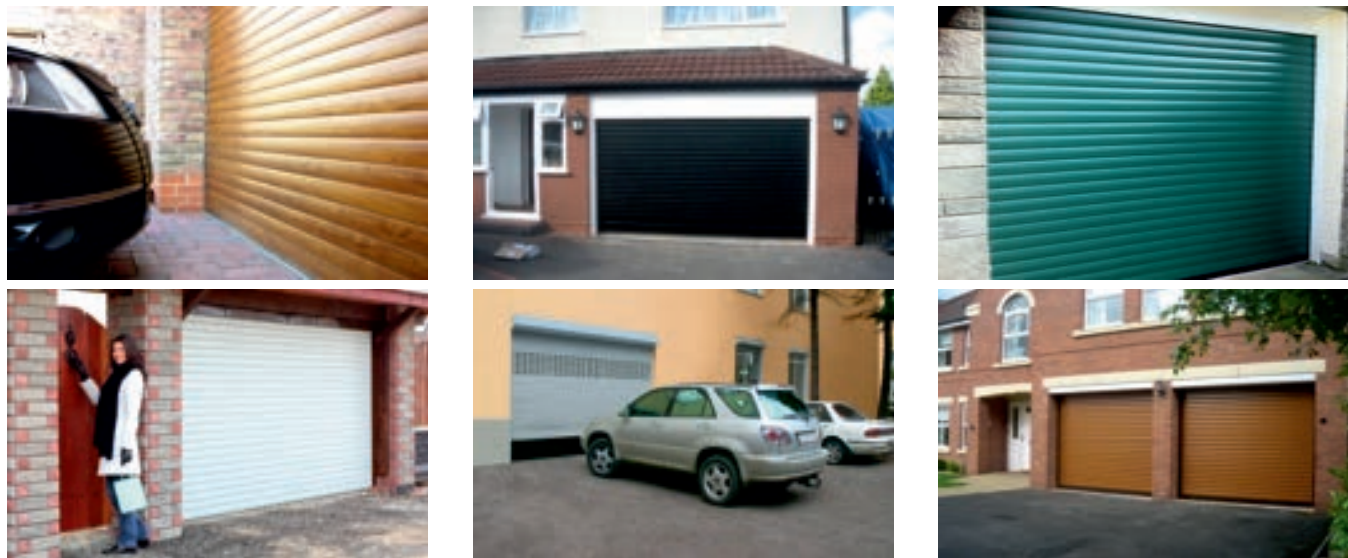

Ușor de montat și de utilizat zi cu zi, ușile de garaj tip rulou au o aplicabilitate foarte răspândită, fiind cel mai des folosite ca sistem de închidere a garajelor și ieșirilor stradale. Avantajul ușilor de garaj tip rulou, față de cele secționale, consta în faptul că toate lamelele se strâng într-o casetă care necesită și ocupa un spațiu mult mai mic.

Culorile în care se pot confecționa ușile de garaj, inclusiv caseta, lamelele, ghidajele, pentru a se potrivi cu tâmplăria din PVC sunt: alb, maro închis (RAL 8019), imitație stejar auriu, imitație nuc, antracit și argintiu. În funcție de modalitățile de mascare a casetei ruloului se poate opta pentru culori diferite a casetei față de lamele și ghidaje (dacă caseta este mascată nu este nevoie confecționarea părților ei acoperitoare în culori de imitație lemn care sunt mai scumpe).

Ușile de garaj se mai pot confecționa și în alte culori prin vopsirea lor în câmp electrostatic, însă vor fi costuri suplimentare.



Ușile de garaj tip rulou, din punct de vedere constructiv, sunt niște rulouri exterioare de dimensiuni mai mari care au lamelele umplute cu spumă poliuretanică pentru izolare termică și rezistență. În funcție de mărimea ușii de garaj sau în funcție de rezistența și izolarea termică cerută de proiect, lamelele au dimensiunea de 55 mm sau 77 mm.

UȘI DE GARAJ TIP RULOU, LAMELA 55 mm

► Specificații tehnice

- Caseta din aluminiu, dimensiune 250mm, grosime 0,95mm;
- Capace laterale din aluminiu, dimensiune 250mm;
- Lamele din aluminiu cu spuma poliuretanică de 55mm grosime 1mm;
- Greutate covor lamela 4kg/mp;
- Lamela finală din aluminiu; Ax metallic zincat Ø60 mm; Rulmenți oțel;
- Ghidaje (picioare) usa din aluminiu 75mm x 30mm.

Prețurile din tabel nu includ acționarea (Vezi acționări).

		LĂȚIME, mm																				
mm		1500	1600	1700	1800	1900	2000	2100	2200	2300	2400	2500	2600	2700	2800	2900	3000	3100	3200	3300	3400	3500
ÎNĂLȚIME, mm	1500	235	243	252	260	269	277	285	294	302	311	319	327	336	344	353	361	369	378	386	395	403
	1600	243	252	261	269	278	287	296	304	313	322	331	339	348	357	365	374	383	392	400	409	418
	1700	249	258	267	276	285	294	302	311	320	329	338	347	356	365	374	383	392	401	409	418	427
	1800	257	267	276	285	294	304	313	322	331	341	350	359	368	378	387	396	405	415	424	433	442
	1900	265	275	285	294	304	313	323	333	342	352	361	371	381	390	400	409	419	429	438	448	477
	2000	274	284	294	304	313	323	333	343	353	363	373	383	393	403	413	423	433	443	453	482	492
	2100	282	292	302	313	323	333	344	354	364	374	385	395	405	416	426	436	446	457	487	497	507
	2200	288	298	309	319	329	340	350	361	371	382	392	403	413	424	434	444	455	485	496	506	517
	2300	296	307	318	328	339	350	361	371	382	393	404	415	425	436	447	458	488	499	510	521	532
	2400	304	315	326	338	349	360	371	382	393	404	416	427	438	449	460	491	502	513	525	536	547
	2500	312	324	335	347	358	370	381	393	404	416	427	439	450	462	493	504	516	527	539	550	562
	2600	321	332	344	356	368	380	392	403	415	427	439	451	462	494	506	518	530	541	553	565	
	2700	329	341	353	365	378	390	402	414	426	438	451	463	495	507	519	531	543	556	568		
2800	335	347	359	372	384	396	409	421	433	446	458	490	502	515	527	539	552	564				
2900	343	356	368	381	394	406	419	432	444	457	489	502	515	528	540	553	566					
3000	351	364	377	390	403	416	429	442	455	488	501	514	527	540	553	566						

Lamelă cu ochiuri 13 euro/ml

► Opțional se pot monta:

Încuietoare cu cheie - 45 euro/buc; Cleme anti-efracție - 50-80 euro; Întrerupător cu cheie - 41 euro/buc;
 Legătură cardanică pentru deblocare motor - 25 euro/buc; Manivelă cu cârlig pentru legătură motor - 9 euro/buc;
 Cheiță deblocare motor - 8 euro/buc; Telecomandă breloc - 19 euro/buc.

ACȚIONĂRI!

Acționare cu arc pretensionat - 45 euro/buc; Acționare motor (Ø60 mm) cu întrerupător - 99 euro/buc;
 Acționare cu manivelă - 59 euro/buc; Acționare motor (Ø60 mm) + centrală cu întrerupător + 1 telecomandă - 148 euro/buc; Acționare motor (Ø60 mm) cu centrală + 1 telecomandă și fotocelule - 255 euro/buc.

- Prețurile sunt exprimate în euro, calculate în lei la cursul BNR +1%, din ziua facturării și includ TVA.
- Prețurile sunt valabile pentru Caseta, Capace laterale, Ghidaje și Lamele alb sau maro (RAL 8019) sau maro deschis (RAL 8014).
- Pentru lamela de 55 mm în culori crem, gri-antracit, stejar auriu, nuc sau mahon prețul crește cu 5%.
- Pentru lamela din OȚEL (alb/maro deschis) prețul crește cu 25% (ATENȚIE: necesită acționare cu motor ax Ø70 mm).
- Pentru ușa în culoare complet argintie sau gri-antracit (caseta, lamela, ghidaje, capace) prețul crește cu 10%.
- Pentru ușa complet în culori de stejar auriu, nuc (capacele laterale sunt maro) prețul crește cu 25%.
- Dacă dimensiunile ușii nu coincid cu cele din tabel la calcularea prețului se iau în calcul dimensiunile imediat superioare

* Acționarea cu reductor ridică maxim 35kg (maxim 8,75mp)

MODALITĂȚI DE MONTARE A UȘILOR DE GARAJ

Recomandarea noastră este ca ușile de garaj să se monteze întotdeauna pe zidul interior. În acest caz din exterior se văd doar lamelele.

În funcție de mărimea ușii de garaj se poate opta pentru următoarele tipuri de acționări:

1. Acționarea cu reductor cu manivelă. Sistemul are un reductor în capătul axului din interiorul ruloului, acționat prin intermediul unei manivele.

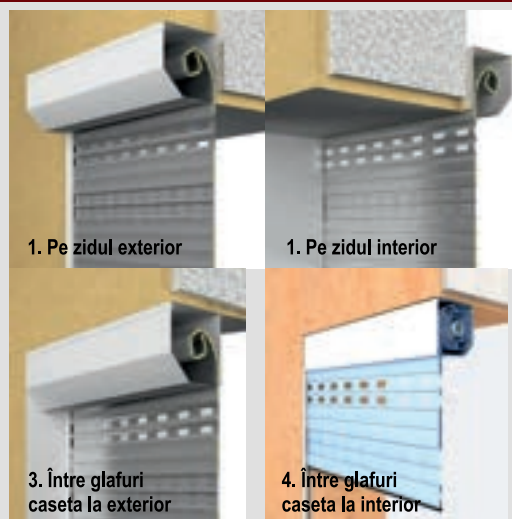

2. Acționarea cu arc pretensionat. Arcul montat în interiorul axului se tensionează preluând din greutatea covorului ușii de garaj, făcând posibilă acționarea lui manuală din ambele părți, este recomandată încuietoarea cu cheie.

3. Acționarea electrică cu motor și întrerupător aplicat/îngropat sau întrerupător cu cheie.

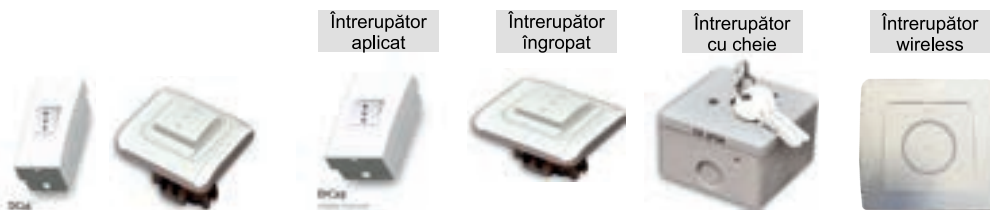
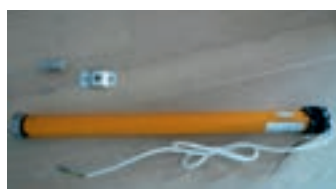

62 euro

62 euro

41 euro

29 euro

4. Acționare electrică cu motor + centrală cu întrerupător + telecomandă.

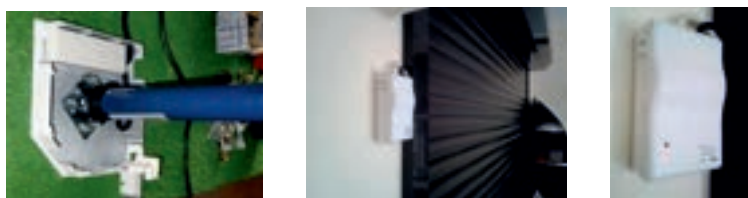

219 euro

Pentru a evita neplăcerile create de penele de curent, se poate opta pentru combinarea acționării electrice cu cea pe manivelă. Astfel, pe lângă acționarea cu motor trebuie selectată, la lansarea comenzii, legătura cardanică pentru deblocare motor și manivela cu cârlig dintre opționale.

Pentru ușile cu lamela de 77 mm se poate opta pentru lamele speciale care au ochiuri din plexiglass sau cu perforațiuni pentru aerisire.



EXEMPLE DE LEGĂTURI CABLURI ÎNTRERUPĂTOARE ȘI CENTRALE

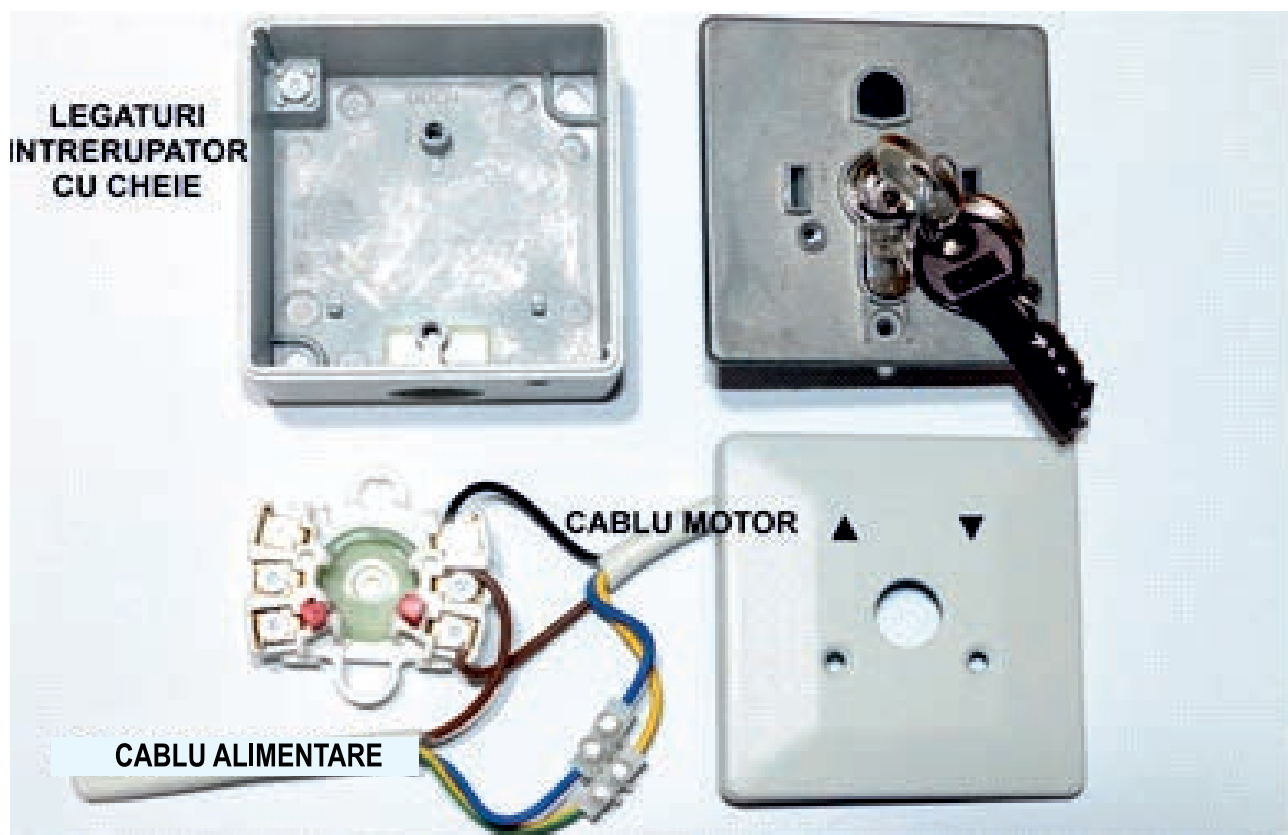
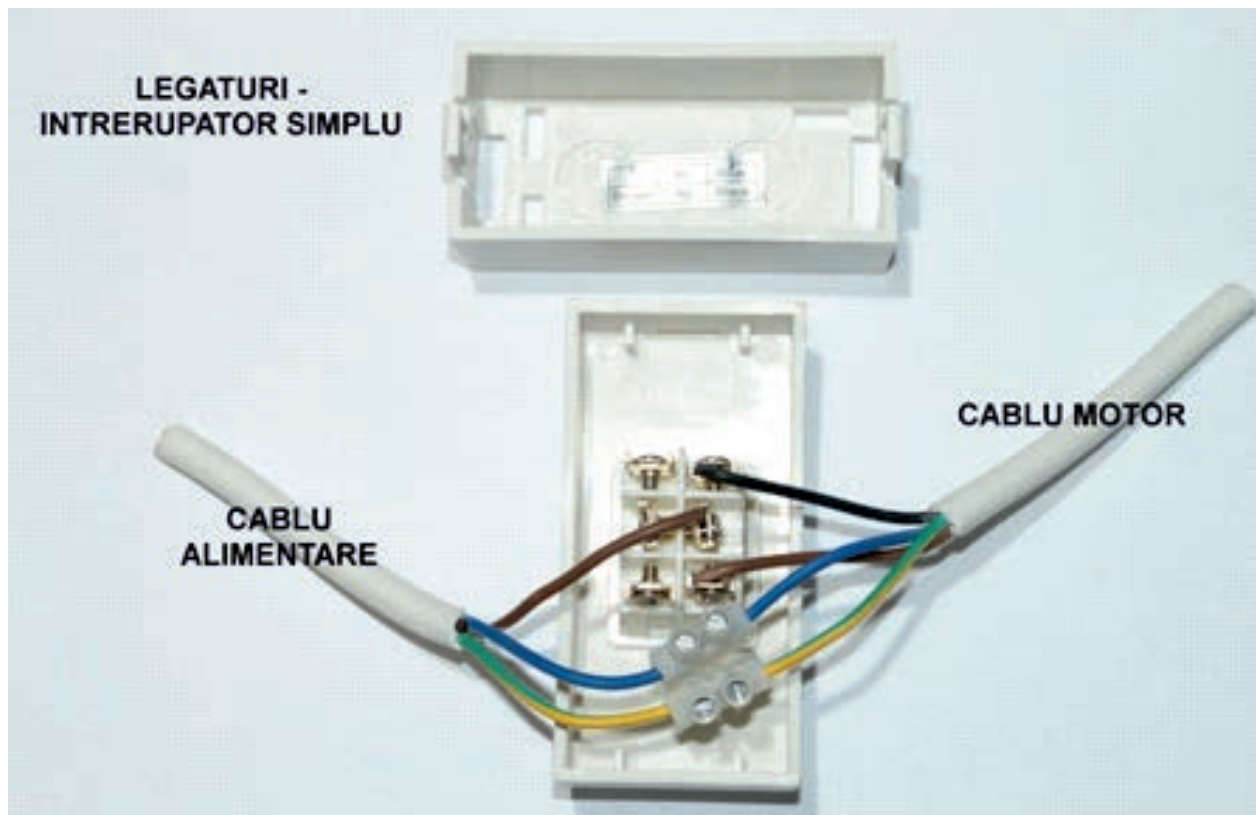

EXEMPLE DE LEGĂTURI CABLURI ÎNTRERUPĂTOARE ȘI CENTRALE

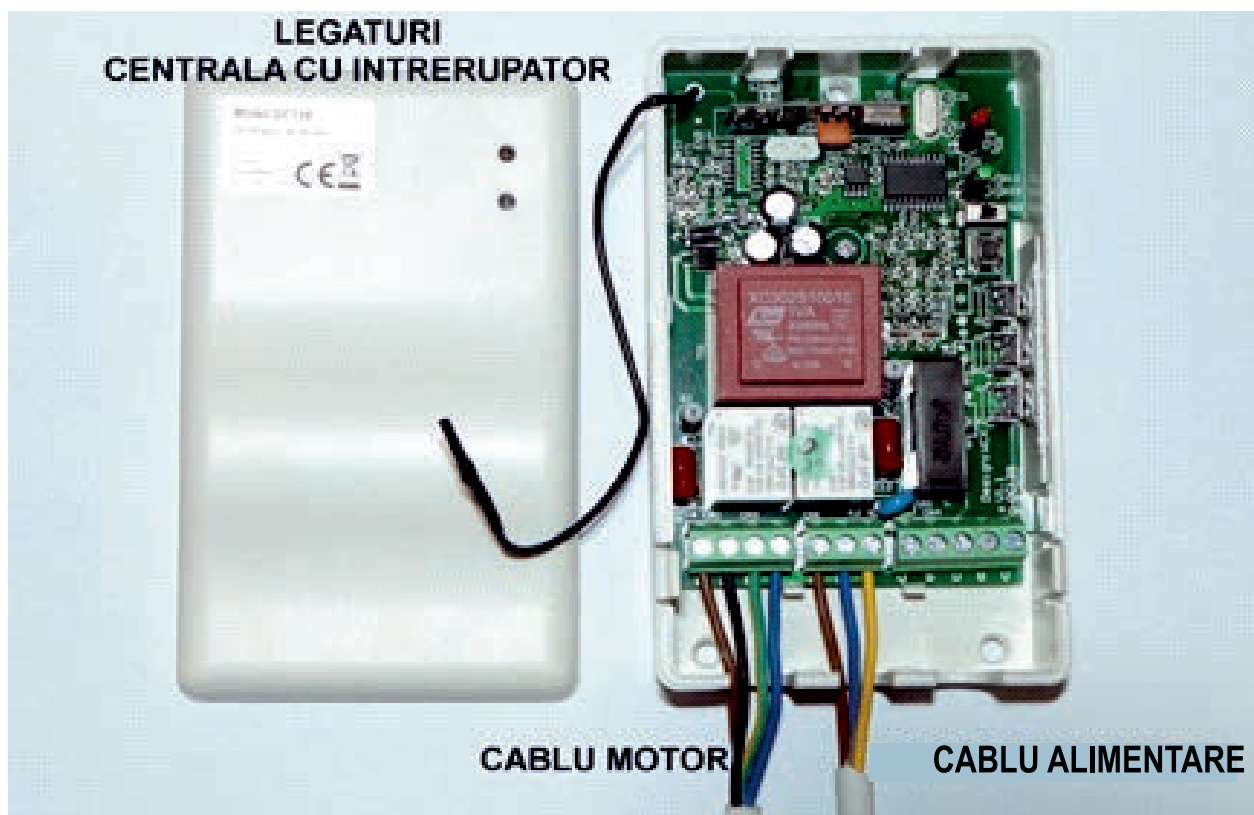
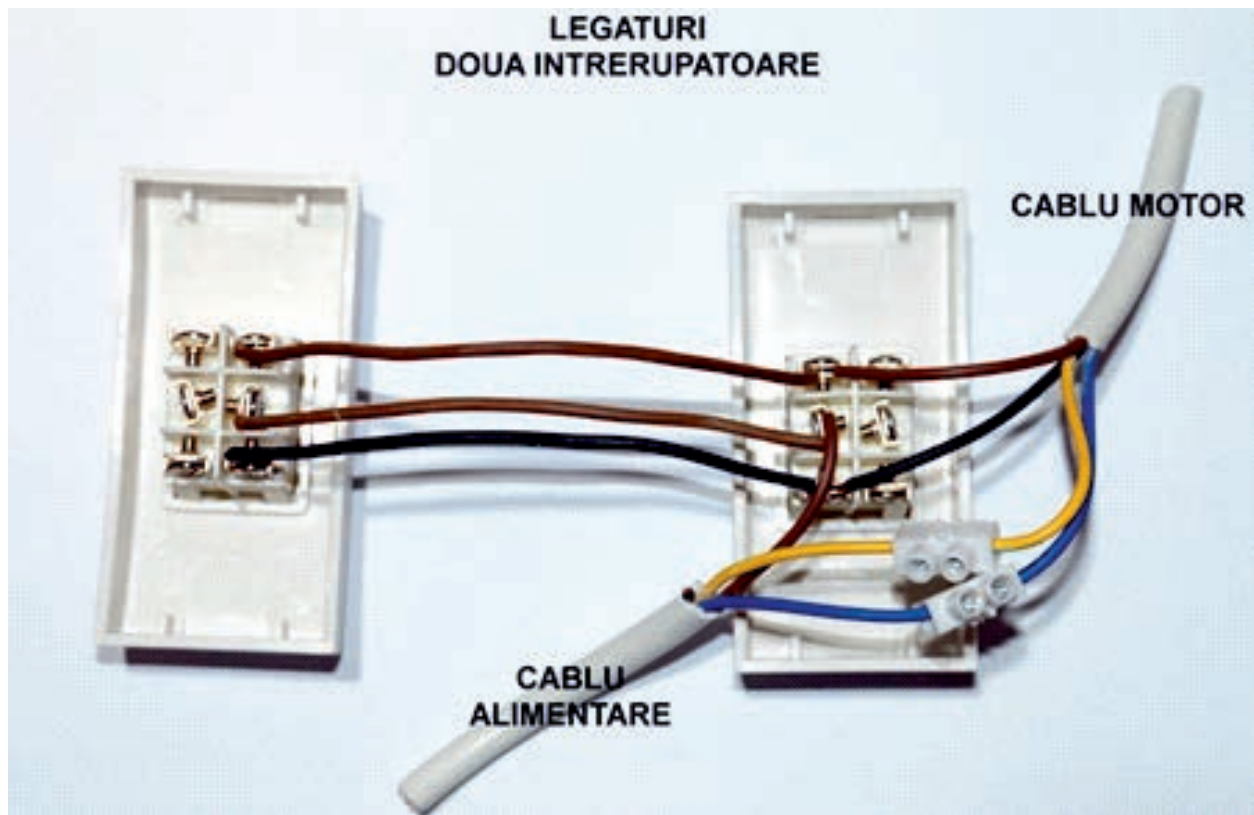

PLASE ANTI INSECTE

- Plasa anti insecte este un produs indispensabil în ziua de astăzi pentru o locuință modernă. Plasele sunt concepute constructiv să poată fi montate pe orice tip de tâmplărie și permit o întreținere și utilizare ușoară zi de zi.

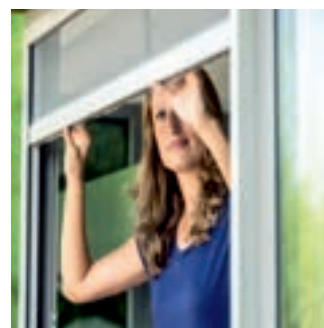

PLASE TIP RULOU



- Plasele împotriva insectelor tip rulou prezintă avantajul strângerii acestora pe timpul iernii sau de câte ori este nevoie, într-o casetă.

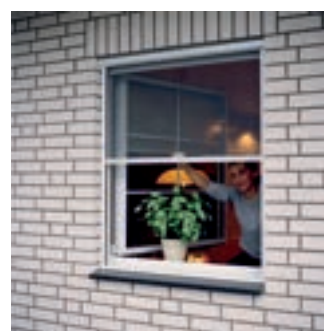

- Acționarea este facilitată de un arc pretensionat, iar deschiderea și închiderea se fac astfel foarte ușor prin intermediul profilului de tragere, pe care sunt montate mânere.

- Plasele tip rulou sunt confecționate cu caseta și ghidaje din aluminiu, iar plasa propriu zisă este din fibră de sticlă. Fixarea plasei în poziția închis se face prin intermediul unui profil de închidere, iar ghidajele sunt prevăzute cu perii pentru etanșare.

- Există modalități de a măsura plasele tip rulou: **1. La cote finale**, se măsoară lățimea și înălțimea glafului ferestrei pe exterior și se scade 10 mm. **2. La cote de gol**, se deschide geamul și se măsoară spațiul pe lățime și înălțimea golului ferestrei (distanța între profilele tâmplăriei). În acest caz verificați dacă există suficient loc în stânga și în dreapta golului, respectiv în sus și în jos pentru caseta și ghidajele plasei (aproximativ 30 mm).

► Montajul

Montajul plasei se face foarte ușor, se assemblează plasa ca un chenar care se poate fixa pe orice tip de tâmplărie prin intermediul unor șuruburi și fără nici o modificare.

Colorile de bază în care pot fi confecționate plasele tip rulou sunt culori standard: alb (RAL 9016), maro (Ral 8019) și maro deschis (Ral 8014) și culori speciale, dar care implică costuri suplimentare (gri antracit RAL 7016) și imitație lemn (stejar auriu, nuc, mahon, wenge). La cerere, profilele plaselor pot fi vopsite în orice culoare din gama RAL.



Plasele tip rulou, în funcție de aplicare, pot fi:

► **PLASE RULOU TIP FEREASTRĂ** (acționare pe verticală) se folosesc în cazul în care plasele se montează pe fereastră și pot avea dimensiuni maxime pe lățime de 2000 mm și 2400 mm pe înălțime, dar suprafața fiind limitată la 2.5 mp.



Profilul de tragere este echipat cu 2 mânere și un șnur pentru facilitarea tragerii, iar pentru fixarea plasei în poziția închis plasă este prevăzută la partea inferioară cu un profil cu cioc, astfel închiderea este sigură și fiabilă în timp.



Pentru suprafețele mai mari se recomandă echiparea ghidajelor cu perie antivânt care, pe lângă etanșare, asigură și o fixare mai bună a plasei între ghidaje la vânt.

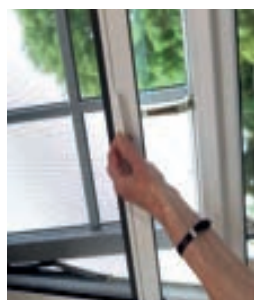

► **PLASE RULOU TIP UȘĂ** (acționare pe orizontală).

Se folosesc în cazul în care plasa se montează la ușă.

Pentru o utilizare ușoară închiderea plasei se face pe magnet iar profilul de tragere culisează pe role de ghidare.

În funcție de dimensiunile ușilor, plasele se pot confecționa într-un singur canat, pentru ușile de până la 1100 mm lățime, caz în care există o singură caseta sau în 2 canate pentru ușile de peste 1100 mm lățime, având două casete puse în oglindă.

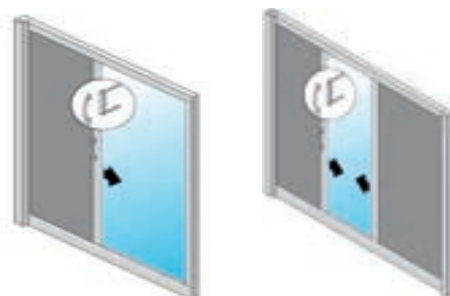

PLASE RULOU TIP FEREASTRĂ

► Specificații tehnice

- Caseta din aluminiu 42 mm x 42 mm grosime 0,85 mm;
- Capace laterale din PVC 42 mm/42 mm;
- Ghidaje plasa din aluminiu cu perii 35 mm/22 mm;
- Profil tragere și profil închidere din aluminiu;
- Acționare pe verticală;
- Blocare în partea inferioară prin profilul de închidere.



LĂȚIME, mm

mm	700	800	900	1000	1100	1200	1300	1400	1500	1600	1700	1800	1900	2000
500	33	35	38	40	42	44	46	49	53	55	57	59	61	64
600	34	36	38	41	43	45	47	49	53	56	58	60	62	64
700	35	37	39	41	44	46	48	50	54	56	59	61	63	65
800	36	38	40	42	44	47	49	51	55	57	59	62	64	66
900	36	39	41	43	45	48	50	52	56	58	60	62	65	67
1000	37	39	42	44	46	48	51	53	57	59	61	63	66	68
1100	38	40	43	45	47	49	51	54	57	60	62	64	66	69
1200	39	41	43	46	48	50	52	54	58	61	63	65	67	69
1300	40	42	44	46	49	51	53	55	59	61	64	66	68	70
1400	41	43	45	47	49	52	54	56	60	62	64	67	69	71
1500	41	44	46	48	50	52	55	57	61	63	65	67	70	
1600	44	47	49	52	54	57	59	62	66	68	71	73		
1700	45	47	50	52	55	57	60	62	67	69	72			
1800	47	50	52	55	57	60	62	65	69	72				
1900	48	51	53	56	58	61	63	66	70					
2000	49	52	54	57	59	62	64	67						
2100	50	52	55	57	60	62	65							
2200	51	53	56	58	61	63	66							
2300	51	54	57	59	62	64								
2400	52	55	57	60	62	65								

► Opțional se pot monta:

Frână inerțială pentru plasă (recomandată pentru înălțimi mai mari de 1600 mm) - 9,8 euro/buc;

Perie antivânt (recomandă pentru lățimi peste 1500 mm) - 6 euro/buc.

Opțional se poate comanda profil compensare/rectangular 40x20, 40x40mm și cornier închidere 20x20 și 40x20mm

- Plasele cu înălțime de peste 1600mm se recomandă a fi confecționate cu frâna inerțială (vezi opționale).
- Dacă dimensiunile plasei nu coincid cu cele din tabel la calcularea prețului se iau în calcul dimensiunile imediat superioare.
- Montarea unei plase presupune perforarea tâmplăriei cu șuruburi în aproximativ 4 locuri.
- Pentru o funcționare lina se recomandă folosirea franei inerțiale (vezi opționale).

• Prețurile sunt exprimate în euro, calculate în lei la cursul BNR + 1%, din ziua facturării și includ TVA

- Prețurile sunt valabile pentru Caseta, Ghidaje Profil tragere și închidere alb/maro (RAL 8019) sau maro deschis RAL (8014)
- Pentru plase complete în culori antracit sau imitație lemn (stejar auriu, nuc, mahon sau wenge) prețul crește cu 40%

► Specificații tehnice

- Caseta din aluminiu 42 mm x 42 mm grosime 0,85 mm;
- Capace laterale din PVC 42 mm/42 mm;
- Ghidaje plasă din aluminiu cu perii 33 mm/22 mm;
- Profil tragere și profil închidere din aluminiu;
- Acționare pe orizontală;
- Blocare în partea laterală prin profilul de închidere.



LĂȚIME, mm

mm	500	600	700	800	900	1000	1100	1200	1300	1400	1500
700	47	48	51	53	54	55	57	58	61	62	64
800	50	51	54	55	57	58	59	61	64	65	66
900	52	53	57	58	59	61	62	63	66	67	69
1000	55	56	59	61	62	63	64	66	69	70	71
1100	58	59	62	63	64	66	67	68	71	73	74
1200	60	61	64	66	67	68	70	71	74	75	77
1300	63	64	67	68	70	71	72	74	77	78	79
1400	65	66	70	71	72	74	75	76	79	80	82
1500	68	69	72	74	75	76	78	79	82	83	84
1600	71	72	75	76	78	79	80	81	84	86	87
1700	73	74	77	79	80	81	83	84	87	88	90
1800	76	77	80	81	83	84	85	87	90	91	92
1900	78	79	83	84	85	87	88	89	92	93	
2000	81	82	85	87	88	89	91	92	95		
2100	84	85	88	89	91	92	93	94	97		
2200	86	87	91	92	93	94	96	97			

Opțional se pot monta:

Frână inerțială pentru plasă - 9,8 euro/buc;

Perie antivânt(recomandată pentru lățimi peste 1100 mm) - 6 euro/buc.

Opțional se poate comanda profil compensare/rectangular 40x20, 40x40mm și cornier închidere 20x20 și 40x20mm

ATENȚIE!

- Dacă dimensiunile plasei nu coincid cu cele din tabel la calcularea prețului se iau în calcul dimensiunile imediat superioare.
- Montarea unei plase presupune perforarea tâmplăriei cu șuruburi în aproximativ 4-6 locuri.
- Pentru o funcționare lină se recomandă folosirea franei inerțiale (vezi opționale).
- Pentru o bună funcționare se recomandă ca plasele tip ușă cu o lățime peste 1100 mm să fie confecționată din două canate

- **Prețurile sunt exprimate în euro, calculate în lei la cursul BNR + 1%, din ziua facturării și includ TVA.**
- Prețurile sunt valabile pentru Caseta, Ghidaje Profil tragere și închidere alb/maro (RAL 8019) sau maro deschis RAL (8014).
- Pentru plase complete în culori antracit sau imitație lemn (stejar auriu, nuc, mahon sau wenge) prețul crește cu 40%.

Plasele Plisse sunt o inovație în materie de protecție împotriva insectelor.

Concepute cu un sistem simplu de culisare fără componente pretensionate, plasele **Plisse** asigură o acționare ușoară și plăcută zi de zi, reprezentând o alternativă ergonomică comparativ cu plasele de tip rulou.



Designul modern și culorile de alb, maro sau imitație lemn ale profilelor de plase asigură o bună potrivire cu orice tip de tâmplărie fie ea din lemn, PVC sau aluminiu. Utilizate în spațiile de locuit sau birou, plasele **Plisse** sunt o soluție modernă și foarte practică de protecție împotriva insectelor.



Plasele **Plisse** rezolvă problema închiderii spațiilor de acces mari pentru care, din cauza limitelor constructive, plasele de Tip Rulou nu puteau fi folosite.



PLASE PLISSE TIP FEREASTRĂ cu acționare pe verticală, în cazul ferestrelor.



PLASE PLISSE TIP UȘĂ cu acționare pe orizontală, în cazul ușilor.



Plasele **Plisse** de tip ușă, în funcție de deschiderea spațiului, se pot confecționa într-un singur canat sau în două canate.



Plasele **Plisse** tip ușă se potrivesc deschiderilor de dimensiuni mari, existând posibilitatea de a fi confecționate chiar și în 2 canate.

Plasele **Plisse** se măsoară și se dau în lucru doar la cote finale (vezi măsurarea plaselor tip rulou).

PLASE PLISSE

► Specificații tehnice

- Chenar 35 mm;
- Ghidaje din aluminiu 35 mm
- Ghidaje plasa din aluminiu cu perii 33 mm
- Profil de tragere din aluminiu 40 mm
- Profil închidere din aluminiu 35 mm

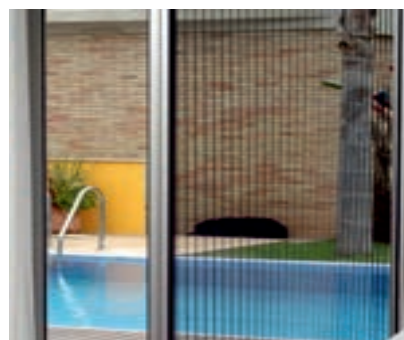

Plase plisse pentru fereastră (acționare pe verticală).

		LATIME, mm									
mm		500	600	700	800	900	1000	1100	1200	1300	1400
ÎNĂLȚIME mm	800	50	56	59	63	66	71	75	78	82	86
	900	54	58	62	65	70	74	77	82	86	89
	1000	56	60	64	69	72	77	81	86	89	94
	1100	58	63	66	71	76	80	84	88	93	98
	1200	60	65	69	74	78	83	87	92	96	101
	1300	63	68	71	76	81	86	90	95	100	105

Plase plisse tip ușă (acționare pe orizontală).

		LATIME, mm							
mm		600	700	800	900	1000	1100	1200	1300
ÎNĂLȚIME mm	1600	84	89	93	96	100	104	109	114
	1800	93	96	100	105	108	113	119	122
	2000	100	104	108	112	117	122	127	132
	2200	106	111	116	120	125	132	137	141
	2400	113	118	123	129	134	140	145	150

Plase plisse tip ușă (două canate).

		LATIME, mm							
mm		1300	1400	1600	1800	2000	2200	2400	2600
ÎNĂLȚIME mm	1600	153	158	166	174	182	190	198	209
	1800	172	177	185	193	201	211	219	227
	2000	187	193	201	209	219	230	238	248
	2200	19+9	205	213	220	231	242	252	263
	2400	218	223	231	239	249	260	271	281

ATENȚIE!

Prețuri valabile pentru cote finale. La cotele de lumină se aduga 70 mm pe lățime și 70 mm pe înălțime.

- Prețurile sunt exprimate în euro, calculate în lei la cursul BNR + 1%, din ziua facturării și includ TVA.
- Prețurile din tabel sunt valabile pentru plase la cote finale. Dacă aveți cote de gol sau lumină, adăugați profilele.
- Prețurile sunt valabile pentru profile de culoare alb/maro (RAL 8019) sau maro deschis RAL (8014).
- Pentru profile de plasa în culori gri-antracit sau imitație lemn (stejar auriu, nuc, sau mahon) prețul crește cu 45%.
- Dacă dimensiunile plasei nu coincid cu cele din tabel la calcularea prețului se iau în calcul dimensiunile imediat superioare.



NOU!

ECRAN PROIECȚIE (roletă)

Unde poate fi folosit?

La birou
Într-un business-center
Într-o sală de conferință
Într-un hotel
Chiar și acasă la tine

Lățime	2 m
Tip ecran	Manual sau automat (telecomandă)
Înălțime (m)	Reglabilă
Fixare	Tavan, Perete
Material	Blockout

ROLETĂ CU MOTOR

ȘI TELECOMANDĂ

ROLETE & JALUZELE
RULOURI & UȘI GARAJ